

# Gigaset

## R630H PRO

Gigaset pro

INSPIRING CONVERSATION.



# Übersicht Mobilteil



- 1 **Spot-LED / Optisches Rufsignal** (→ S. 30)
- 2 **Display** im Ruhezustand
- 3 **Statusleiste** (→ S. 35)  
Symbole zeigen aktuelle Einstellungen und Betriebszustand des Telefons an
- 4 **Seiten-Tasten** (→ S. 14)
- 5 **Display-Tasten** (→ S. 14)
- 6 **Auflegen-, Ein-/Aus-Taste**  
Gespräch beenden; Funktion abbrechen; eine Menüebene zurück (**kurz** drücken); zurück in Ruhezustand (**lang** drücken); Mobilteil ein-/ausschalten (im Ruhezustand **lang** drücken)
- 7 **Nachrichten-Taste** (→ S. 15)  
Zugriff auf die Anruf- und Nachrichtenlisten;  
**blinkt**: neue Nachricht oder neuer Anruf
- 8 **Profil-Taste** (→ S. 30)
- 9 **Raute-Taste**  
Tastensperre ein/aus (im Ruhezustand **lang** drücken); Wechsel zwischen Groß-, Klein- und Ziffernschreibung
- 10 **Anschlussbuchse für Headset** (→ S. 7)
- 11 **Mikrofon**
- 12 **Stern-Taste**  
bei bestehender Verbindung: umschalten Impulswahl/Tonwahl (**kurz** drücken); bei Texteingabe: Tabelle der Sonderzeichen öffnen
- 13 **Taste 1**  
Netz-Anrufbeantworter anwählen (**lang** drücken)
- 14 **R-Taste**  
- Rückfrage (Flash)  
- Wahlpause eingeben (**lang** drücken)
- 15 **Abheben-Taste / Freisprech-Taste**  
angezeigte Nummer wählen;  
Gespräch annehmen; umschalten zwischen Hörer- und Freisprechbetrieb;  
Wahlwiederholungsliste öffnen (**kurz** drücken); Wählen einleiten (**lang** drücken);
- 16 **Steuer-Taste/Menü-Taste** (→ S. 13)

## Hinweise

Die Produktabbildungen sind schematisch dargestellt und können vom tatsächlichen Aussehen des Produkts abweichen.

# Inhalt

---









Übersicht Mobilteil .....	1
Sicherheitshinweise .....	3
Inbetriebnahme .....	5
Darstellung der Bedienschritte in der Bedienungsanleitung .....	12
Telefon kennenlernen .....	13
Telefonieren .....	17
Telefon einstellen .....	20
Telefon in Lieferzustand zurücksetzen .....	25
ECO DECT .....	25
Mehrere Mobilteile .....	26
Telefonbuch (Adressbuch) .....	27
Anrufliste .....	29
Akustikprofile .....	30
Spot-LED .....	30
Kalender .....	31
Wecker .....	32
Babyphone .....	33
Display-Symbole .....	35
Menü-Übersicht .....	37
Kundenservice (Customer Care) .....	38
Umwelt .....	41
Anhang .....	43
Index .....	45

# Sicherheitshinweise

## Achtung

Lesen Sie vor Gebrauch die Sicherheitshinweise und die Bedienungsanleitung.

**Die ausführlichen Bedienungsanleitungen aller Telefone und Telefonanlagen sowie des Zubehörs stellen wir Ihnen online unter [www.gigasetpro.com](http://www.gigasetpro.com) in der Rubrik Support zur Verfügung. Damit helfen wir, Papier zu sparen, und bieten jederzeit schnellen Zugriff auf die gesamte und aktuelle Dokumentation.**

	Verwenden Sie nur das auf den Geräten angegebene Steckernetzgerät. Verwenden Sie nur das mitgelieferte Kabel für den LAN-Anschluss und schließen Sie dieses nur an die dafür vorgesehenen Buchsen an.
	Legen Sie nur <b>aufladbare Akkus</b> ein, die der <b>Spezifikation</b> entsprechen (siehe „Technische Daten“), da sonst erhebliche Gesundheits- und Personenschäden nicht auszuschließen sind. Akkus, die erkennbar beschädigt sind, müssen ausgetauscht werden.
	Medizinische Geräte können in ihrer Funktion beeinflusst werden. Beachten Sie die technischen Bedingungen des jeweiligen Umfeldes, z.B. Arztpraxis. Falls Sie medizinische Geräte (z. B. einen Herzschrittmacher) verwenden, informieren Sie sich bitte beim Hersteller des Gerätes. Dort kann man Ihnen Auskunft geben, inwieweit die entsprechenden Geräte immun gegen externe hochfrequente Energien sind (für Informationen zu Ihrem Gigaset-Produkt siehe „Technische Daten“).
	Halten Sie das Mobilteil nicht mit der Geräterückseite an das Ohr, wenn es klingelt bzw. wenn Sie die Freisprechfunktion eingeschaltet haben. Sie können sich sonst schwerwiegende, dauerhafte Gehörsschäden zuziehen. Ihr Gigaset verträgt sich mit den meisten am Markt befindlichen digitalen Hörgeräten. Eine einwandfreie Funktion mit jedem Hörgerät kann jedoch nicht garantiert werden. Das Telefon kann in analogen Hörgeräten Störgeräusche (Brummton oder Pfeifton) verursachen oder diese übersteuern. Kontaktieren Sie bei Problemen den Hörgeräteakustiker.
	Basis und Ladeschale sind nicht spritzwassergeschützt. Stellen Sie sie deshalb nicht in Feuchträumen wie z. B. Bädern oder Duschräumen auf.
	Nutzen Sie die Geräte nicht in explosionsgefährdeten Umgebungen, z.B. Lackierereien.
	Geben Sie Ihr Gigaset nur mit der Bedienungsanleitung an Dritte weiter.
	Bitte nehmen Sie defekte Geräte außer Betrieb oder lassen diese vom Service reparieren, da diese ggf. andere Funkdienste stören könnten.
	Das Display des Telefons besteht aus Glas, das brechen kann, wenn das Gerät auf eine harte Oberfläche fällt oder einem heftigen Schlag ausgesetzt wird. Verwenden Sie das Gerät nicht, wenn das Display gesprungen oder zerbrochen ist. Zerbrochenes Glas oder Kunststoff kann Verletzungen an Händen und Gesicht verursachen. Lassen Sie das Gerät vom Service reparieren.

## Sicherheitshinweise



Um einen Verlust des Hörsinns zu verhindern, vermeiden Sie das Hören bei hoher Lautstärke über lange Zeiträume.

### Hinweise

- ◆ Das Gerät lässt sich während eines Stromausfalls nicht betreiben. Es kann auch **kein Notruf** abgesetzt werden.
- ◆ Bei eingeschalteter Tastensperre können auch Notrufnummern **nicht** gewählt werden.

# Inbetriebnahme

## Verpackungsinhalt überprüfen

- ◆ ein Mobilteil,
- ◆ eine Ladeschale mit Steckernetzgerät,
- ◆ ein Akkudeckel (hintere Abdeckung des Mobilteils),
- ◆ eine Verschluss Scheibe für den Akkudeckel,
- ◆ zwei Akkus,
- ◆ ein Gürtelclip,
- ◆ eine Gummiabdeckung für die Headset-Buchse.

## Ladeschale aufstellen

Die Ladeschale ist für den Betrieb in geschlossenen, trockenen Räumen mit einem Temperaturbereich von +5 °C bis +45 °C ausgelegt.

- ▶ Stellen Sie die Ladeschale auf eine ebene, rutschfeste Unterlage.

Normalerweise hinterlassen die Gerätefüße keine Spuren an der Aufstellfläche. Angesichts der Vielfalt der bei Möbeln verwendeten Lacke und Polituren kann es jedoch nicht ausgeschlossen werden, dass beim Kontakt Spuren auf der Abstellfläche verursacht werden.

### Hinweise

- ◆ Setzen Sie das Telefon nie den Einflüssen von Wärmequellen, von direkter Sonneneinstrahlung und von anderen elektrischen Geräten aus.
- ◆ Schützen Sie Ihr Gigaset vor Nässe, Staub, aggressiven Flüssigkeiten und Dämpfen.
- ◆ Achten Sie auf die Reichweite der Basis. Diese beträgt in Gebäuden bis zu 50 m, im freien Gelände bis zu 300 m. Die Reichweite verringert sich, wenn **Max. Reichweite** ausgeschaltet ist.

## Ladeschale anschließen

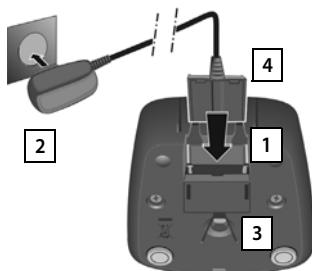

- ▶ Flachstecker des Steckernetzteiles anschließen [1].
- ▶ Steckernetzteil in die Steckdose stecken [2].

Falls Sie den Stecker von der Ladeschale wieder abziehen müssen:

- ▶ Steckernetzteil vom Stromnetz trennen.
- ▶ Entriegelungsknopf [3] drücken und Stecker abziehen [4].

## Mobilteil in Betrieb nehmen

Das Display ist durch eine Folie geschützt. **Bitte Schutzfolie abziehen!**

## Akku einlegen und Akkudeckel schließen

### Achtung

Nur die von Gigaset Communications GmbH empfohlenen aufladbaren Akkus (→ S. 43) verwenden, da sonst erhebliche Gesundheits- und Sachschäden nicht auszuschließen sind. Es könnte z. B. der Mantel der Akkus zerstört werden oder die Akkus könnten explodieren. Außerdem könnten Funktionsstörungen oder Beschädigungen des Gerätes auftreten.

- ▶ Akkus richtig gepolt einsetzen (Einlegerichtung +/- siehe Bild).
- ▶ Akkudeckel leicht schräg halten und zuerst von unten auf das Gehäuse schieben **1**.
- ▶ Danach Deckel zudrücken **2**, bis er einrastet.
- ▶ Verschlusscheibe wie gezeigt (ca. 20° gedreht) einsetzen **3**. Achten Sie auf die Pfeilmarkierung.
- ▶ Verschlusscheibe im Uhrzeigersinn bis zum Anschlag drehen **4**. Die Verschlusscheibe ist geschlossen, wenn sich die Markierungen auf Scheibe und Deckel gegenüberstehen **5**.

Falls Sie den **Akkudeckel wieder öffnen** müssen, um die Akkus zu wechseln:

- ▶ Verschlusscheibe an der Rippe gegen den Uhrzeigersinn bis zum Anschlag drehen **6** (ca. 20°) und abnehmen **7**.
- ▶ Mit dem Fingernagel in die Aussparung seitlich zwischen Gehäuse und Deckel drücken **8** und Deckel abnehmen **9**.

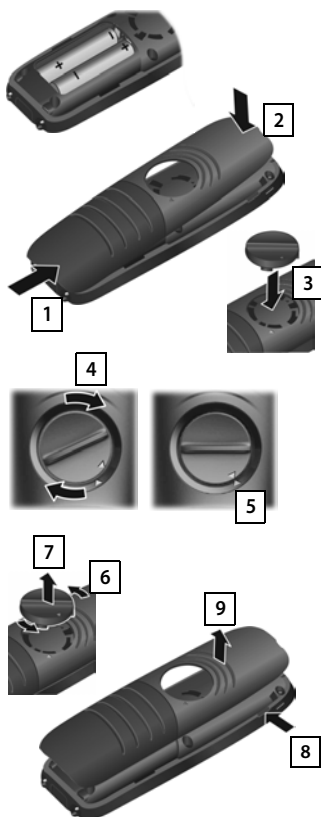



## Gürtelclip

Am Mobilteil sind seitliche Aussparungen zur Montage des Gürtelclips vorhanden.

- ◆ **Zum Anbringen** drücken Sie den Gürtelclip so auf der Rückseite des Mobilteils an, dass die Nasen des Gürtelclips in die Aussparungen einrasten.
- ◆ **Zum Abnehmen** drücken Sie mit dem rechten Daumen kräftig auf die Mitte des Gürtelclips, schieben den Fingernagel des Daumens der anderen Hand seitlich oben zwischen Clip und Gehäuse und nehmen den Clip nach oben ab.

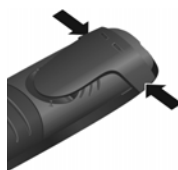

## Headset anschließen



Sie können ein Headset mit 2,5 mm Klinenstecker an der Unterseite Ihres Telefons anschließen **1**. Empfehlungen zu Headsets finden Sie auf der jeweiligen Produktseite unter [www.gigaset.com](http://www.gigaset.com)

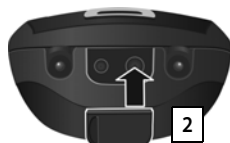

Wenn Sie **kein** Headset anschließen, setzen Sie die mitgelieferte Gummiabdeckung ein **2**, um den Spritzwasserschutz zu gewährleisten.

## Akkus laden

Die Akkus werden teilgeladen mitgeliefert. Bitte laden Sie sie vor der Benutzung vollständig auf. (Die Akkus sind vollständig aufgeladen, wenn das Blitzsymbol ⚡ im Display erlischt.)

- ▶ Stellen Sie das Mobilteil für **7,5 Stunden** in die Ladeschale.





### Hinweise

- ◆ Das Mobilteil darf nur in die dazugehörige Basis bzw. Ladeschale gestellt werden.
- ◆ Der Akku kann sich während des Aufladens erwärmen. Das ist ungefährlich.
- ◆ Die Ladekapazität des Akkus reduziert sich technisch bedingt nach einiger Zeit.

### Mobilteil anmelden

Die Anmeldeprozedur ist basisabhängig. Die Anmeldung müssen Sie **sowohl** an der Basis **als auch** am Mobilteil einleiten. Beides muss **innerhalb von 60 Sek.** erfolgen.

- ▶ **An der Basis:** Anmelde-/Paging-Taste **lang** (min. 3 Sek.) drücken.
- ▶ **Am Mobilteil** auf die Display-Taste **Anmelden** drücken.  
Oder:  
 ▶  ▶ **OK** ▶  **Anmeldung** ▶ **OK** ▶ **Mobilteil anmelden** ▶ **OK**

Im Display wird **Anmeldebereite Basis wird gesucht** angezeigt. Die Verbindung zur Basis wird aufgebaut, dies kann einige Zeit in Anspruch nehmen.

- ▶ Ggf. System-PIN eingeben (Lieferzustand: **0000**). ▶ **OK**

Display-Anzeige während der Anmeldung: **Mobilteil wird angemeldet**

Display-Anzeige nach erfolgreicher Anmeldung: **Mobilteil angemeldet**

Ihr Mobilteil kann an bis zu vier Basen angemeldet werden. Wie Sie Ihr Mobilteil an mehreren Basen nutzen und wie Sie Ihr Mobilteil abmelden, lesen Sie bitte in der Bedienungsanleitung Ihrer Basis.



## Datum und Uhrzeit einstellen

Stellen Sie Datum und Uhrzeit ein, damit eingehenden Anrufen Datum und Uhrzeit korrekt zugeordnet werden und um den Wecker zu nutzen.

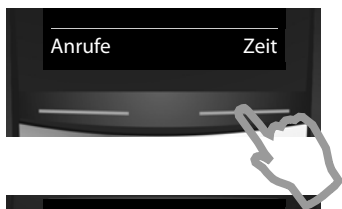

- ▶ Drücken Sie die Taste unter der Display-Anzeige **Zeit**, um das Eingabefeld zu öffnen. (Haben Sie Datum und Uhrzeit bereits eingegeben, öffnen Sie das Eingabefeld über das Menü:

▶ ▶ OK ▶ Datum und Uhrzeit ▶ OK)

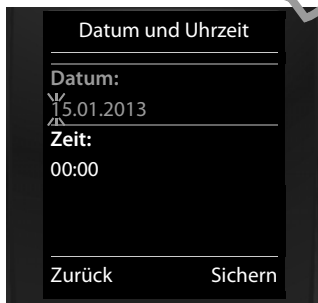

Im Display wird das Untermenü **Datum und Uhrzeit** angezeigt.

- ▶ Die aktive Eingabeposition blinkt. Geben Sie Tag, Monat und Jahr 8-stellig über die Tastatur ein, z. B.

für den 14.10.2013.

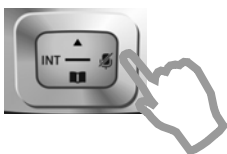

Wollen Sie die Eingabeposition ändern, um z. B. eine Eingabe zu korrigieren, drücken Sie **rechts** oder **links** auf die Steuer-Taste.



- ▶ Drücken Sie **unten** auf die Steuer-Taste, um zum Eingabefeld für die Uhrzeit zu springen.
- ▶ Geben Sie Stunden und Minuten 4-stellig über die Tastatur ein, z. B. für 07:15 Uhr. Ändern Sie ggf. mit der Steuer-Taste die Eingabeposition.
- ▶ Drücken Sie die Taste unter der Display-Anzeige **Sichern**, um die Eingaben zu speichern.



Im Display wird **Gespeichert** angezeigt. Sie hören einen Bestätigungston.



Sie kehren automatisch in den Ruhezustand zurück.

**Ihr Telefon ist jetzt einsatzbereit!**

## Was möchten Sie als nächstes tun?

Nach erfolgreicher Inbetriebnahme können Sie sofort telefonieren, Ihr Gigaset an Ihre persönlichen Bedürfnisse anpassen oder sich zunächst mit der Bedienung vertraut machen.

---

### Klingeltöne einstellen

Ordnen Sie internen, externen Anrufen, Erinnerungsruf (→ S. 22), Weckruf (→ S. 32) und bestimmten Anrufern (→ S. 27) eigene Melodien zu.

---

### Schützen Sie sich vor unerwünschten Anrufen

Stellen Sie Ihr Telefon so ein, dass es bei anonymen Anrufen nicht klingelt oder nutzen Sie die Zeitsteuerung (→ S. 23).

---

### Passen Sie Ihr Telefon Ihrer Umgebung an

Nutzen Sie 3 Akustikprofile, um Ihr Telefon an eine laute oder leise Umgebungen anzupassen (→ S. 30).

---

### Vorhandene Gigaset Mobilteile anmelden und Telefonbuch übernehmen

Nutzen Sie vorhandene Mobilteile weiterhin zum Telefonieren an Ihrer neuen Basis. Übertragen Sie Telefonbucheinträge dieser Mobilteile an Ihr neues Mobilteil (→ S. 28).

---

### ECO DECT-Einstellungen vornehmen

Verringern Sie die Funkleistung (Strahlung) Ihres Telefons (→ S. 25).











---

**Treten beim Gebrauch Ihres Telefons Fragen auf, lesen Sie die Tipps zur Fehlerbehebung (→ S. 38) oder wenden Sie sich an unseren Kundenservice (→ S. 38).**

## Darstellung der Bedienschritte in der Bedienungsanleitung

---

Die Tasten Ihres Gigaset Mobilteils werden in dieser Bedienungsanleitung wie folgt dargestellt:

 /  / 	Abheben-Taste / Menü-Taste / Auflegen-Taste
 bis 	Ziffern-/Buchstaben-Tasten
 / 	Stern-Taste / Raute-Taste
 /  / 	Nachrichten-Taste / R-Taste / Profil-Taste









Übersicht der Display-Symbole (→ S. 35).

### Beispiel: Automatische Rufannahme ein-/ausschalten

Darstellung in der Bedienungsanleitung:

 ▶  ▶ OK ▶  **Telefonie** ▶ OK ▶ **Auto-Rufannahm.** ▶ **Ändern** (☑ = ein)

Das müssen Sie tun:

- ▶ : Im Ruhezustand **rechts** auf die Steuer-Taste drücken, das Hauptmenü wird geöffnet.
- ▶ : Mit der Steuer-Taste  zum Symbol  navigieren.
- ▶ **OK**: Display-Taste **OK** oder mittig auf die Steuer-Taste  drücken, das Untermenü **Einstellungen** wird geöffnet.
- ▶  **Telefonie**: Mit der Steuer-Taste  zum Eintrag **Telefonie** blättern.
- ▶ **OK**: Display-Taste **OK** oder mittig auf die Steuer-Taste  drücken, das Untermenü **Telefonie** wird geöffnet.
- ▶ **Auto-Rufannahm.**: Die Funktion zum Ein-/Ausschalten der automatischen Rufannahme ist ausgewählt.
- ▶ **Ändern** (☑ = ein): Display-Taste **Ändern** oder mittig auf die Steuer-Taste  drücken, die Funktion wird abwechselnd ein- und ausgeschaltet (☑ = eingeschaltet, ☐ = ausgeschaltet).

# Telefon kennenlernen

## Mobilteil ein-/ausschalten

- ▶ Drücken Sie im Ruhezustand **lang** auf die Auflegen-Taste , um das Mobilteil ein- oder auszuschalten.

## Tastensperre ein-/ausschalten

Die Tastensperre verhindert das unbeabsichtigte Bedienen des Telefons. Drücken Sie bei eingeschalteter Sperre eine Taste, wird eine entsprechende Meldung angezeigt.

- ▶ Taste  lang drücken, um die Sperre ein- bzw. auszuschalten.

Wird ein Anruf am Mobilteil signalisiert, schaltet sich die Tastensperre automatisch aus. Sie können den Anruf annehmen. Nach Gesprächsende schaltet sich die Sperre wieder ein.





## Steuer-Taste

Im Folgenden ist die Seite der Steuer-Taste schwarz markiert (oben, unten, rechts, links, mittig), die Sie in der jeweiligen Bediensituation drücken müssen, z. B.  für „rechts auf die Steuer-Taste drücken“.



Die Steuer-Taste dient zum Navigieren innerhalb der Menüs und Eingabefelder. Im Ruhezustand bzw. während eines externen Gesprächs hat sie noch folgende Funktionen:



### Im Ruhezustand des Mobilteils

-  Telefonbuch öffnen.
-  oder  Hauptmenü öffnen.
-  Liste der Mobilteile öffnen.

### Während eines externen Gesprächs

-  Telefonbuch öffnen.
-  Interne Rückfrage einleiten.
-  Sprachlautstärke für Hörer- bzw. Freisprechmodus ändern.

### Funktionen beim Klicken auf die Mitte der Steuer-Taste

Je nach Bediensituation hat die Taste unterschiedliche Funktionen.

- ◆ **Im Ruhezustand** wird das Hauptmenü geöffnet.
- ◆ **In Untermenüs, Auswahl- und Eingabefeldern** übernimmt die Taste die Funktion der Display-Tasten **OK, Ja, Sichern, Auswahl** oder **Ändern**.

### Hinweis

In dieser Anleitung wird das Öffnen des Hauptmenüs durch Rechtsdrücken der Steuer-Taste und die Bestätigung von Funktionen durch Drücken der entsprechenden Display-Taste dargestellt. Sie können statt dessen jedoch auch die Steuer-Taste mittig drücken.

### Seiten-Tasten

-  Tasten rechts am Mobilteil drücken, um situationsabhängig die Lautstärke für **Hörer, Klingelton, Freisprechen, Wecker**, Signalisierung von **Terminen** und das **Headset** einzustellen.

### Display-Tasten

Die Display-Tasten im Ruhezustand sind mit einer Funktion vorbelegt. Sie können die Belegung ändern (→ S. 24).

Die Funktionen der Display-Tasten wechseln je nach Bediensituation.

Beispiel

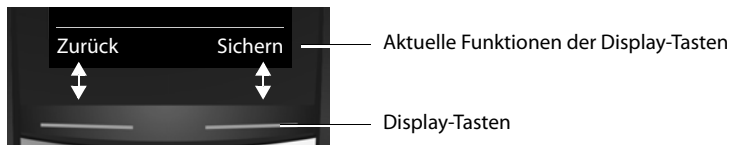

Einige wichtige Display-Tasten sind:

- Optionen** Ein situationsabhängiges Menü öffnen.
- OK** Auswahl bestätigen.
- Zurück** Eine Menü-Ebene zurückspringen bzw. Vorgang abbrechen.
- Sichern** Eingabe speichern.

Übersicht über Symbole auf den Display-Tasten (→ S. 36).

### Menü-Führung

Die Funktionen Ihres Telefons werden Ihnen über ein Menü angeboten, das aus mehreren Ebenen besteht. Menü-Übersicht → S. 37.

#### Hauptmenü (erste Menü-Ebene)

- ▶ Drücken Sie die Steuer-Taste **rechts**  im Ruhezustand des Mobilteils, um das Hauptmenü zu öffnen.

Die Hauptmenü-Funktionen werden im Display mit Symbolen angezeigt. Das Symbol der ausgewählten Funktion wird farbig markiert und der zugehörige Name erscheint in der Kopfzeile des Displays.

Auf eine Funktion zugreifen, d.h. das zugehörige Untermenü (nächste Menü-Ebene) öffnen:

- ▶ Navigieren Sie mit der Steuer-Taste  zur gewünschten Funktion und drücken Sie die Display-Taste **OK**.

Zurück zum Ruhezustand: Display-Taste **Zurück** oder die Auflegen-Taste  **kurz** drücken.

Beispiel

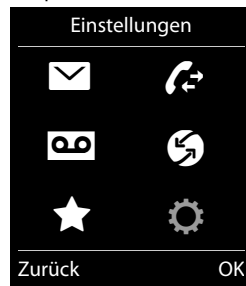



## Untermenüs

Die Funktionen der Untermenüs werden in Listenform angezeigt.

Auf eine Funktion zugreifen:

- ▶ Mit der Steuer-Taste (↩) zur Funktion blättern und **OK** drücken.

Zurück zur vorherigen Menü-Ebene: Display-Taste **Zurück** oder die Auflegen-Taste (☎) **kurz** drücken.

## Zurück in den Ruhezustand

Aus einem beliebigen Menü:

- ▶ Auflegen-Taste (☎) **lang** drücken.

Oder:

- ▶ Wenn Sie keine Taste drücken: Nach etwa 2 Minuten wechselt das Display **automatisch** in den Ruhezustand.

Beispiel



## Nachrichtenlisten

Erhalten Sie Nachrichten, werden diese in Nachrichtenlisten gespeichert. Sobald ein **neuer Eintrag** in einer Liste eingeht, ertönt ein Hinweis. Zusätzlich blinkt die Nachrichten-Taste. Symbole für die Nachrichtenart und die Anzahl neuer Nachrichten werden im Ruhe-Display angezeigt.

Neue Nachrichten vorhanden:

- ◆ **☎** auf dem Anrufbeantworter (basisabhängig)/Netz-Anrufbeantworter
- ◆ **☎x** in der Liste der entgangenen Anrufe
- ◆ **✉** in der SMS-Liste (basisabhängig)
- ◆ **📅** in der Liste der entgangenen Termine

Beispiel

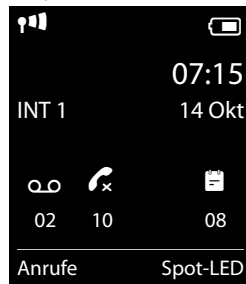

Die Nachrichtenlisten rufen Sie durch Drücken der Nachrichten-Taste (☎) auf. Sie können auf folgende Nachrichtenlisten zugreifen:

- ◆ **Anrufbeantw.:** Anrufbeantworterliste (basisabhängig)
- ◆ **Netz-AB:** Netz-Anrufbeantworter, wenn Ihr Netzanbieter diese Funktion unterstützt und die Rufnummer des Netz-Anrufbeantworters in Ihrem Telefon gespeichert ist
- ◆ **SMS Allgemein:** SMS-Eingangsliste (basisabhängig)
- ◆ **Entg. Anrufe:** Liste der entgangenen Anrufe (siehe „Anrufliste“ → S. 29)
- ◆ **Entg. Termine:** Liste der entgangenen Termine

Das Symbol für den Netz-Anrufbeantworter wird immer angezeigt, wenn seine Rufnummer im Telefon gespeichert ist. Die anderen Listen werden nur angezeigt, wenn sie Nachrichten enthalten.

**Liste öffnen:** (☎) Gewünschte Liste auswählen. ▶ **OK**

**Ausnahme:** Wählen Sie den **Netz-Anrufbeantworter** aus, wird die Nummer des Netz-Anrufbeantworters gewählt. Am Display wird keine Liste geöffnet.

### Nummern und Text eingeben

Werden mehrere Nummern- und/oder Textfelder angezeigt (z. B. **Vorname** und **Nachname** eines Telefonbucheintrags), ist das erste Feld automatisch aktiviert. Die nachfolgenden Felder müssen Sie durch Navigieren mit der Steuer-Taste (↔) aktivieren. Ein Feld ist aktiviert, wenn in ihm die blinkende Schreibmarke angezeigt wird.



### Falscheingaben korrigieren

- ◆ **Zeichen** vor der Schreibmarke löschen: **kurz** auf die Display-Taste **<C** drücken.
- ◆ **Worte** vor der Schreibmarke löschen: **lang** auf die Display-Taste **<C** drücken.

### Text eingeben

- ◆ **Buchstaben/Zeichen:** Jeder Taste zwischen **0** und **9** sind mehrere Buchstaben und Zeichen zugeordnet. Die Zeichen werden nach Tastendruck in einer Auswahlzeile links unten im Display angezeigt. Das ausgewählte Zeichen ist hervorgehoben. Drücken Sie die Taste mehrmals kurz hintereinander, um zum gewünschten Buchstaben/Zeichen zu springen.
- ◆ **Schreibmarke versetzen:** Die Buchstaben/Zeichen werden an der Schreibmarke eingefügt. Sie können die Schreibmarke versetzen, indem Sie auf die Steuer-Taste (↔), in mehrzeiligen Feldern auch auf (↔) drücken.
- ◆ **Klein-, Groß- und Ziffernschreibung:** Drücken Sie auf die Raute-Taste (**#**), um zwischen Klein-, Groß- und Ziffernschreibung für den **folgenden Buchstaben** zu wechseln. Beim Editieren eines Telefonbucheintrags werden der erste Buchstabe und jeder auf ein Leerzeichen folgende Buchstabe automatisch groß geschrieben.
- ◆ **Sonderzeichen:** Drücken Sie auf die Stern-Taste (**\***), um die Tabelle mit Sonderzeichen zu öffnen. Navigieren Sie mit der Steuer-Taste zum gewünschten Zeichen und drücken Sie die Display-Taste **Einfügen**, um es einzufügen.
- ◆ **Sonderbuchstaben:** Umlaute oder andere markierte/diakritische Zeichen geben Sie ein, indem Sie die jeweilige Buchstaben-Taste mehrfach drücken, siehe Zeichensatztabellen → S. 44.

# Telefonieren

## Extern anrufen

- ▶ Nummer eingeben, Abheben-Taste kurz drücken.

Oder:

- ▶ Abheben-Taste lang drücken, Nummer eingeben.

Mit der Auflegen-Taste können Sie das Wählen abbrechen.

## Mit Wahlwiederholungsliste wählen

In der Wahlwiederholungsliste stehen die 20 an diesem Mobilteil zuletzt gewählten Nummern. Sie können sie ähnlich wie die Nachrichtenlisten Ihres Telefons verwalten (→ S. 15).

- ▶ **Kurz** Abheben-Taste drücken, um die Wahlwiederholungsliste zu öffnen.
- ▶ Eintrag auswählen. ▶ Abheben-Taste drücken. Nummer wird gewählt.

Bei Anzeige eines Namens zugehörige Nummer anzeigen lassen: Display-Taste **Ansehen** drücken.

## Einträge der Wahlwiederholungsliste verwalten:

- ▶ Wahlwiederholungsliste öffnen. ▶ Eintrag auswählen. ▶ **Optionen**

Folgende Funktionen können Sie auswählen:

- ◆ **Nr. ins Telefonbuch** ▶ **OK**  
Eintrag ins Telefonbuch (→ S. 27) übernehmen.
- ◆ **Nummer verwenden** ▶ **OK**  
Nummer ins Display übernehmen und ändern oder ergänzen, dann mit wählen oder mit als neuen Eintrag im Telefonbuch speichern.
- ◆ **Eintrag löschen** ▶ **OK**  
Ausgewählten Eintrag löschen.
- ◆ **Liste löschen** ▶ **OK**  
Alle Einträge löschen.

## Aus der Anrufliste wählen

- ▶ ▶ **OK** ▶ Liste auswählen. ▶ **OK**
- ▶ Eintrag auswählen. ▶
- ▶ Die Nummer wird gewählt.

### Hinweise

- ◆ Sie können die Anrufliste auch über die Display-Taste **Anrufe** aufrufen. Dazu müssen Sie eine Display-Taste entsprechend belegen (→ S. 24).
- ◆ Die Liste **Entgangene Anrufe** können Sie auch über die Nachrichten-Taste öffnen.

## Beispiel

**Alle Anrufe**

---

James Foster  
Heute, 18:30

---

01712233445566  
11.06.13, 18:30

---



0168123477945  
10.06.13, 17:13



---

Ansehen Optionen

## Telefonieren

### Mit Telefonbuch wählen

 ▶  Eintrag auswählen. ▶ 

▶ Falls mehrere Nummern eingetragen sind: Mit  Nummer auswählen und Abheben-Taste  oder OK drücken.

▶ Die Nummer wird gewählt.

### Direktruf

Sie können Ihr Telefon so einstellen, dass beim Drücken einer **beliebigen** Taste eine bestimmte Nummer gewählt wird. Damit können z. B. Kinder, die noch keine Nummer eingeben können, eine bestimmte Nummer anrufen.

 ▶  ▶ OK ▶  **Direktruf** ▶ OK

▶ **Aktivierung:**  **Ein / Aus**

▶ **Ruf an:** Nummer eingeben oder ändern, die angerufen werden soll.

▶ **Sichern**

Im Ruhe-Display wird der aktivierte Direktruf angezeigt. Beim Drücken einer beliebigen Taste wird die gespeicherte Nummer gewählt. Drücken Sie die Auflegen-Taste , um das Wählen abzubrechen.

**Direktruf-Modus beenden:**

▶ Display-Taste **Aus** drücken. ▶ Taste  **lang** drücken.

Oder:

▶ Taste  **lang** drücken.







### Anruf annehmen

Sie haben folgende Möglichkeiten:

▶ Auf  drücken.

▶ Falls **Auto-Rufannahm.** eingeschaltet ist (→ S. 21), Mobilteil aus der Ladeschale nehmen.

### Einfache Rufannahme ein-/ausschalten

Sie können einen Anruf zusätzlich zur Abheben-Taste  mit den Tasten   ...   und  annehmen.

 ▶  ▶ OK ▶  **Telefonie** ▶ OK ▶  **Einfache Annahme** ▶ **Ändern** (☑ = aktiviert)

**Bitte beachten Sie:** Änderungen werden nur im **Profil Persönlich** (→ S. 30) dauerhaft gespeichert.

### Freisprechen

Lassen Sie jemanden mithören, sollten Sie dies Ihrem Gesprächspartner mitteilen.

▶ Auf  drücken.

Mobilteil während eines Gesprächs in die Ladeschale stellen:

▶ Taste  beim Hineinstellen und weitere 2 Sekunden gedrückt halten.

## Gesprächslautstärke ändern

- ◆ Einstellung **über das Menü**:
  - ☰ ▶ ⚙ ▶ OK ▶ 📞 Töne und Signale ▶ OK ▶ **Gesprächslautst.** ▶ OK
    - ▶ **Hörer:** 📞 Lautstärke in 5 Stufen für Hörer und Headset einstellen.
    - ▶ **Freisprechen:** 📞 Lautstärke in 5 Stufen einstellen.
    - ▶ **Sichern**
- ◆ Einstellung **während eines Gesprächs** für den aktuell verwendeten Modus (Freisprechen, Hörer, Headset):
  - ▶ Seiten-Tasten  $\boxed{+}/\boxed{-}$  (→ S. 1) oder Steuer-Taste 📞 ▶ 📞 drücken.
  - ▶ Die Einstellung wird automatisch nach etwa 2 Sekunden gespeichert oder Display-Taste **Sichern** drücken. Das Display wechselt wieder zur vorherigen Anzeige.

### Hinweis

Änderungen werden nur im **Profil Persönlich** (→ S. 30) dauerhaft gespeichert.

## Mikrofon ein-/ausschalten (Stumm schalten)

Schalten Sie das Mikrofon während eines Gesprächs aus, sind Sie für Ihre Gesprächspartner nicht mehr zu hören.

- ▶ Zum Ein-/Ausschalten des Mikrofons auf 📞 drücken.

## Telefon einstellen

Mobilteil und Basis sind voreingestellt. Sie können die Einstellungen individuell ändern.

Die Einstellungen können Sie entweder während eines Gesprächs oder im Ruhezustand über das Menü **Einstellungen** vornehmen.

### Display-Sprache ändern

- ☰ ▶ ⚙ ▶ OK ▶ 🗨 ▶ Sprache ▶ OK ▶ 🗨 ▶ Sprache auswählen
- ▶ Auswahl (● = ausgewählt)

### Eigene Landes- und Ortsvorwahl einstellen

Für die Übertragung von Rufnummern (z. B. in vCards) ist es notwendig, dass Ihre Vorwahlnummer (Länder- und Ortsvorwahlnummer) im Telefon gespeichert ist. Einige dieser Nummern sind bereits voreingestellt. Beachten Sie die Aufteilung in Präfix und restliche Vorwahlnummer.

- ☰ ▶ ⚙ ▶ OK ▶ 📞 ▶ Telefonie ▶ OK
- ▶ 📞 ▶ Vorwahlnummern ▶ OK ▶ 📞 ▶ Zum Eingabefeld navigieren, ggf. mit <C> Ziffer löschen ▶ Ziffern eingeben
- ▶ Sichern

#### Beispiel

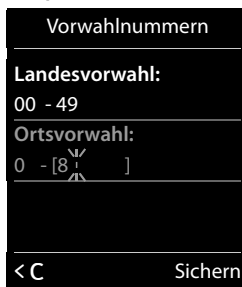

### Display des Mobilteils einstellen

#### Screensaver einstellen

Sie können für die Anzeige im Ruhezustand einen Screensaver definieren. Zur Auswahl stehen Analoguhr/Digitaluhr/Bild.

Um das Ruhe-Display wieder anzuzeigen, kurz auf 🗨 drücken.

- ☰ ▶ ⚙ ▶ OK ▶ 🗨 ▶ Display ▶ OK
- ▶ Screensaver (✓ = eingeschaltet) ▶ Ändern
  - ▶ Aktivierung: 🗨 ▶ Ein / Aus
  - ▶ Auswahl:
    - 🗨 ▶ Digitaluhr / Analoguhr / [Bilder]
  - Oder:
    - ▶ Ansehen (Screensaver ansehen)
    - ▶ 🗨 ▶ Screensaver auswählen ▶ OK
- ▶ Sichern

#### Beispiel



#### Farbschema einstellen

Sie können sich das Display mit schwarzem oder mit hellem Hintergrund anzeigen lassen.

- ☰ ▶ ⚙ ▶ OK ▶ 🗨 ▶ Display ▶ OK ▶ 🗨 ▶ Farbschema ▶ OK
- ▶ 🗨 ▶ Farbschema 1 / Farbschema 2 ▶ Auswahl (● = ausgewählt)

## Display-Beleuchtung einstellen

Die Display-Beleuchtung schaltet sich immer ein, sobald das Mobilteil aus der Basis-/Ladeschale genommen oder eine Taste gedrückt wird. Hierbei gedrückte **Ziffern-Tasten** werden zur Wahlvorbereitung ins Display übernommen.

Sie haben aber auch die Möglichkeit, die Display-Beleuchtung für den Ruhezustand gezielt ein- oder auszuschalten:

 ▶  ▶ **OK** ▶  **Display** ▶ **OK** ▶  **Beleuchtung** ▶ **OK**

In Ladeschale:  **Ein / Aus**

Außerh. Ladeschale:  **Ein / Aus**

▶ **Sichern**

### Hinweis

Bei eingeschalteter Display-Beleuchtung kann sich die Bereitschaftszeit des Mobilteils beträchtlich verringern.

## Optisches Rufsignal ein-/ausschalten

Lassen Sie sich ankommende Rufe optisch signalisieren (z. B. in lauter Umgebung).

 ▶  ▶ **OK** ▶  **Telefonie** ▶ **OK** ▶  **LED-Rufsignal** ▶ **Ändern**  = aktiviert

**Bitte beachten Sie:** Änderungen werden nur im **Profil Persönlich** (→ S. 30) dauerhaft gespeichert.

## Automatische Rufannahme ein-/ausschalten





Bei der automatischen Rufannahme nimmt das Mobilteil einen ankommenden Anruf an, sobald Sie es aus der Ladeschale nehmen.

 ▶  ▶ **OK** ▶  **Telefonie** ▶ **OK** ▶ **Auto-Rufannahm.** ▶ **Ändern**  = ein

Unabhängig von der Einstellung **Auto-Rufannahm.** wird die Verbindung beendet, sobald Sie das Mobilteil in die Ladeschale stellen. Ausnahme: Sie halten  beim Hineinstellen und weitere 2 Sekunden gedrückt.

## Hörerprofil einstellen

Sie können verschiedene Profile für den **Hörer** einstellen, um Ihr Telefon optimal an Ihre Umgebungssituation anzupassen. Prüfen Sie selbst, welches Ihnen am angenehmsten ist.

 ▶  ▶ **OK** ▶  **Töne und Signale** ▶ **OK** ▶  **Hörer-Profil** ▶ **OK** ▶  **Profil auswählen** ▶ **Auswahl** (● = ausgewählt)

**Hörer-Profile:** Hoch und Tief. Voreingestellt ist **Tief**.

## Klingeltöne des Mobilteils einstellen

### Klingelton-Lautstärke einstellen

▶ ▶ OK ▶ Töne und Signale ▶ OK  
▶ Klingeltöne (Mobil.) ▶ OK ▶ Lautstärke ▶ OK

▶ **Für interne Anrufe und Termine:**  
 Lautstärke in 5 Stufen oder Crescendo (zunehmende Lautstärke) für interne Anrufe und Jahrestage einstellen.

▶ **Für externe Anrufe:**  
 Lautstärke in 5 Stufen oder Crescendo (zunehmende Lautstärke) für externe Anrufe einstellen.

▶ **Sichern**

**Während das Telefon klingelt**, können Sie die jeweilige Klingeltonlautstärke mit den Seiten-Tasten (lauter) oder (leiser) dauerhaft ändern.

**Bitte beachten Sie:** Änderungen werden nur im **Profil Persönlich** (→ S. 30) dauerhaft gespeichert.

### Beispiel



### Klingelmelodie einstellen

▶ ▶ OK ▶ Töne und Signale ▶ OK ▶ Klingeltöne (Mobil.) ▶ OK  
▶ Melodien ▶ OK

▶ **Für interne Anrufe:** Klingelton/Melodie für interne Anrufe und Jahrestage einstellen.

▶ **Für externe Anrufe:** Klingelton/Melodie für externe Anrufe einstellen.

▶ **Sichern**

### Klingelton ein-/ausschalten

**Klingelton auf Dauer ausschalten:** Mit der Profil-Taste das **Profil Leise** einstellen (→ S. 30). In der Statuszeile erscheint .

**Klingelton auf Dauer einschalten:** Mit der Profil-Taste das **Profil Laut** oder **Profil Persönlich** einstellen (→ S. 30).

Klingelton für den **aktuellen Anruf** ausschalten: **Ruf aus** oder drücken.

### Vibrations-Alarm

Eingehende Anrufe und andere Meldungen werden durch Vibration angezeigt.

▶ ▶ OK ▶ Töne und Signale ▶ OK ▶ Vibration ▶ **Ändern** (☑ = aktiviert)

**Bitte beachten Sie:** Änderungen werden nur im **Profil Persönlich** (→ S. 30) dauerhaft gespeichert. Diese Einstellung wird im **Profil Leise** übernommen.



## Hinweistöne ein-/ausschalten

Ihr Mobilteil weist Sie akustisch auf verschiedene Tätigkeiten und Zustände hin. Diese Hinweistöne können Sie unabhängig voneinander ein-/ausschalten.

 ▶  ▶ OK ▶  Töne und Signale ▶ OK ▶  Hinweistöne ▶ OK

▶ **Tastenklick:**  Ein / Aus

Ton bei Tastendruck.

▶ **Bestätigungen:**  Ein / Aus

Bestätigungs-/Fehlerton nach Eingaben, Hinweiston beim Eintreffen neuer Nachricht.

▶ **Akkuton:**  Ein / Aus

Warnton bei Gesprächszeit unter 10 Minuten (alle 60 Sekunden). Bei eingeschaltetem Babyphone erfolgt keine Akkuwarnung.

▶ **Sichern**



**Bitte beachten Sie:** Änderungen werden nur im **Profil Persönlich** (→ S. 30) dauerhaft gespeichert.

## Schutz vor unerwünschten Anrufen

### Zeitsteuerung für externe Anrufe

Sie können einen Zeitraum eingeben, in dem Ihr Telefon nicht klingeln soll.

 ▶  ▶ OK ▶  Töne und Signale ▶ OK

▶  Klingeltöne (Mobil.) ▶ OK ▶  Zeitsteuerung

▶ OK

▶ **Für externe Anrufe:**  Ein / Aus

Wenn eingeschaltet:

▶ **Nicht klingeln von:** Beginn des Zeitraums eingeben.

▶ **Nicht klingeln bis:** Ende des Zeitraums eingeben.

▶ **Sichern**

### Beispiel

Zeitsteuerung	
<b>Für externe Anrufe:</b>	
Ein	
Nicht klingeln von:	
22:00	
Nicht klingeln bis:	
07:00	
Zurück	Sichern

### Hinweis

Bei Anrufern, denen Sie im Telefonbuch eine VIP-Melodie zugewiesen haben, klingelt Ihr Telefon auch in diesem Zeitraum.

### Ruhe vor anonymen Anrufen

Sie können einstellen, dass Ihr Telefon bei anonymen Anrufen (der Anrufer hat die Rufnummerübertragung aktiv unterdrückt) nicht klingelt. Der Anruf wird nur im Display signalisiert. Die Einstellung gilt nur für das Mobilteil, an dem Sie die Einstellung vornehmen.

 ▶  ▶ OK ▶  Töne und Signale ▶ OK ▶  Klingeltöne (Mobil.) ▶ OK

▶  Anonym.Rufe aus ▶ Ändern  = Funktion eingeschaltet

# Schnellzugriff auf Nummern und Funktionen

Die **Ziffern-Tasten** **0** bis **9** können Sie mit je einer **Nummer aus dem Telefonbuch** belegen.

Die linke und rechte **Display-Taste** ist mit einer **Funktion** vorbelegt. Sie können die Belegung ändern (→ S. 24).

Die Wahl der Nummer bzw. der Start der Funktion erfolgt dann mit einem Tastendruck.

## Ziffern-Tasten belegen

**Voraussetzung:** Die Ziffern-Taste ist noch nicht mit einer Nummer belegt.

▶ Ziffern-Taste **lang** drücken.

Oder:

Ziffern-Taste **kurz** drücken. ▶ Display-Taste **Kurzwahl** drücken.

▶ Das Telefonbuch wird geöffnet. ▶  Eintrag auswählen. ▶ **OK**

Der Eintrag ist auf der entsprechenden Ziffern-Taste gespeichert.

### Hinweis

Löschen oder ändern Sie später den Eintrag im Telefonbuch, so wirkt sich dies nicht auf die Belegung der Ziffern-Taste aus.

## Nummer wählen/Belegung ändern

**Voraussetzung:** Die Ziffern-Taste ist mit einer Nummer belegt.

Im Ruhezustand des Mobilteils

▶ Ziffern-Taste **lang** drücken: Die Nummer wird sofort gewählt.

Oder:

▶ Ziffern-Taste **kurz** drücken: Linke Display-Taste mit Nummer/Name (ggf. abgekürzt) drücken, um die Nummer zu wählen.

Oder:

Display-Taste **Ändern** drücken, um die Ziffern-Taste anders zu belegen oder Display-Taste **Ohne Fkt.** drücken, um die Belegung zu löschen.

## Display-Tasten belegen

▶ Im Ruhezustand linke oder rechte Display-Taste **lang** drücken. ▶ Die Liste der möglichen Tastenbelegungen wird geöffnet. ▶  Eintrag auswählen ▶ **OK**

Wählen Sie aus folgenden Funktionen aus:

**Babyphone** Babyphone einstellen und einschalten (→ S. 33).

**Wecker** Wecker einstellen und einschalten (→ S. 32).

**Kalender** Kalender aufrufen (→ S. 31).

**Direktruf** Direktruf einstellen (→ S. 18).

**Wahlwiederholung** Wahlwiederholungsliste anzeigen (→ S. 17).

**Spot-LED:** Spot-LED (Taschenlampenfunktion) ein-/ausschalten (→ S. 30).

**Mehr Funktionen...** Sie können weitere Funktionen auswählen:

**Anruflisten** Anrufliste anzeigen (→ S. 29).

**SMS** SMS-Menü aufrufen (basisabhängig).

## Telefon in Lieferzustand zurücksetzen

---

Sie können individuelle Änderungen an den Mobilteil-Einstellungen zurücksetzen.

Vom Zurücksetzen **nicht** betroffen sind:

- ◆ Datum und Uhrzeit,
- ◆ Anmeldungen der Mobilteile an der Basis sowie die aktuelle Auswahl der Basis,
- ◆ Einträge im Kalender und Telefonbuch,
- ◆ Wahlwiederholungsliste.

Beim Zurücksetzen des Mobilteils (**Mobilteil-Reset**) werden die Audio- und Display-Einstellungen gelöscht.

### Mobilteil zurücksetzen

 ▶  ▶ OK ▶  System ▶ OK ▶  Mobilteil-Reset ▶ OK ▶ Sicherheitsabfrage mit Ja beantworten



ECO DECT steht für geringen Stromverbrauch und reduzierte Funkleistung.

### Reduzierung der Strahlung (basisabhängig)

Die Reduzierung der Strahlung ist nur möglich, wenn auch Ihre Basis diese Funktion unterstützt.

Die Funkleistung Ihres Telefons wird **automatisch** abhängig von der Entfernung des Mobilteils zur Basis reduziert.

Sie können die Strahlung von Mobilteil und Basis zusätzlich reduzieren, indem Sie die Funktionen

- ◆ **Max. Reichweite** ausschalten,
- ◆ **Strahlungsfrei** einschalten.



Zu weiteren Details lesen Sie bitte die Anleitung Ihrer Basis.

## Mehrere Mobilteile

---

### Intern anrufen



Interne Gespräche mit anderen an derselben Basis angemeldeten Mobilteilen sind kostenfrei.

 (**kurz drücken**) ▶ Liste der Mobilteile wird geöffnet. Das eigene Mobilteil ist mit < markiert. ▶  Ggf. Mobilteil oder **An alle** (Sammelruf) aus der Liste auswählen. ▶ 

**Lang drücken** von  startet sofort einen Ruf an **alle** angemeldeten Mobilteile.

### Intern rückfragen / Intern weitergeben

Sie telefonieren mit einem **externen** Teilnehmer und möchten das Gespräch an einen **internen** Teilnehmer übergeben oder mit ihm Rücksprache halten.

 ▶ Liste der Mobilteile wird geöffnet. ▶ Falls mehr als zwei Mobilteile an der Basis angemeldet sind, ein Mobilteil oder **An alle** auswählen. ▶  oder **OK**

**Rücksprache halten:** Sie sprechen mit dem internen Teilnehmer und kehren zu Ihrem externen Gespräch zurück: ▶ **Optionen** ▶  **Gespräch trennen** ▶ **OK**

**Externes Gespräch weitergeben:** Sie haben zwei Möglichkeiten, das Gespräch zu übergeben:

- ▶ Sie warten, bis sich der angerufene Teilnehmer meldet, und legen dann auf:  
Auflegen-Taste  drücken.



Oder:

- ▶ Sie legen auf, bevor sich der Teilnehmer meldet: Auflegen-Taste  drücken.

Sollte sich der angerufene Teilnehmer nicht melden oder den Anruf nicht übernehmen, beenden Sie die Rückfrage mit **Beenden**.

### Makeln / Konferenz aufbauen

Sie führen ein Gespräch, ein weiteres Gespräch wird gehalten. Beide Gesprächspartner werden im Display angezeigt.

- ▶ **Makeln:** Sie können mit  zwischen beiden Teilnehmern wechseln.
- ▶ **3er-Konferenz aufbauen:** Auf **Konfer.** drücken.  
**Konferenz beenden:** Auf **Einzeln** drücken. Sie sind wieder mit dem externen Teilnehmer verbunden. Sie können wieder mit  zwischen beiden Teilnehmern wechseln.

Jeder Gesprächspartner kann seine Teilnahme an der Konferenz beenden, indem er die Auflegen-Taste  drückt.

### Anklopfen annehmen/abweisen

Erhalten Sie während eines internen Gesprächs einen externen Anruf, hören Sie einen Anklopfton. Wird die Rufnummer übertragen, sehen Sie die Nummer oder den Namen des Anrufers auf dem Display.

- ▶ Anruf abweisen: ▶ Display-Taste **Abweisen** drücken.
- ▶ Anruf annehmen: ▶ Display-Taste **Abheben** drücken. Sie sprechen mit dem neuen Anrufer. Das bisher geführte Gespräch wird gehalten.

**Aktuelles Gespräch beenden und zum gehaltenen Gespräch zurückkehren:**

- ▶ **Optionen** ▶  **Gespräch trennen** ▶ **OK**.

# Telefonbuch (Adressbuch)

In einem **Telefonbucheintrag** speichern Sie Vor- und Nachnamen, bis zu drei Nummern, Jahrestage mit Signalisierung und Anrufer-Melodie.



Das Telefonbuch (mit bis zu 200 Einträgen) erstellen Sie individuell für jedes Ihrer Mobilteile. Sie können die Listen/Einträge jedoch an andere Mobilteile senden (→ S. 28).

## Länge der Einträge



3 Nummern: je max. 32 Ziffern  
 Vorname und Nachname: je max. 16 Zeichen

## Telefonbucheinträge verwalten

### Telefonbuch öffnen

Drücken Sie im Ruhezustand die Taste  oder situationsabhängig die Display-Taste .

### Neuen Eintrag erstellen

- ▶ Telefonbuch öffnen. ▶  <Neuer Eintrag> ▶ OK
- ▶ Zwischen den Eingabefeldern mit  wechseln und die entsprechende Komponente des Eintrags eingeben (Namen, Nummern, Jahrestag, Klingelton). Navigieren Sie ggf. nach unten, um weitere Komponenten anzuzeigen.
- ▶ Display-Taste **Sichern** drücken.

Um einen Eintrag zu erzeugen, müssen Sie mindestens eine Rufnummer eingeben. Haben Sie eine Anrufer-Melodie zugewiesen, wird der Eintrag im Telefonbuch mit dem Symbol  ergänzt.

Beispiel

**Neuer Eintrag**

---

Vorname:  
Robert

---

Nachname:  
↓

---



Tel. (Privat):  
Abc

---



▼

< C Sichern

### Eintrag anzeigen/ändern

- ▶ Telefonbuch öffnen. ▶  Den gewünschten Eintrag auswählen.
- ▶ **Ansehen** ▶ Alle Komponenten des Eintrags anzeigen. ▶ **Ändern**
- Oder:
- ▶ **Optionen** ▶  Eintrag ändern ▶ OK

### Eintrag löschen

- ▶ Telefonbuch öffnen. ▶  Den gewünschten Eintrag auswählen. ▶ **Optionen** ▶  Eintrag löschen ▶ OK

Alle Telefonbuch-Einträge löschen:

- ▶ Telefonbuch öffnen. ▶ **Optionen** ▶  Liste löschen ▶ OK

### Reihenfolge der Telefonbucheinträge festlegen

Sie können festlegen, ob die Einträge nach Vor- oder Nachnamen sortiert werden sollen.

▶ Telefonbuch öffnen. ▶ **Optionen** ▶ Auf **Nachname zuerst** oder **Vorname zuerst** drücken.

Wurde kein Name eingegeben, wird die Standard-Rufnummer in das Nachname-Feld übernommen. Diese Einträge werden an den Anfang der Liste gestellt, unabhängig von der Art der Sortierung.

Die Sortierreihenfolge ist wie folgt:



Leerzeichen | Ziffern (0-9) | Buchstaben (alphabetisch) | Restliche Zeichen.

### Anzahl der freien Einträge im Telefonbuch anzeigen lassen

▶ Telefonbuch öffnen. ▶ **Optionen** ▶  **Speicherplatz** ▶ **OK**

### Telefonbucheintrag auswählen, im Telefonbuch suchen

▶ Telefonbuch öffnen.

▶ Bis zu dem gesuchten Namen mit  blättern. **Lang** drücken auf  blättert kontinuierlich nach oben oder unten durch das Telefonbuch.

Oder:

▶ Die Anfangsbuchstaben (max. 8 Buchstaben) mit der Tastatur eingeben. Die Anzeige springt zum ersten Namen, der mit diesen Buchstaben beginnt. Ggf. bis zum gewünschten Eintrag mit  weiterblättern.

### Eintrag/Telefonbuch an ein anderes Mobilteil übertragen

#### Voraussetzungen:

- ◆ Empfänger- und Sender-Mobilteil sind an derselben Basis angemeldet.
- ◆ Das andere Mobilteil und die Basis können Telefonbucheinträge senden und empfangen.

Sie können das ganze Telefonbuch, einen einzelnen Eintrag oder mehrere einzelne Einträge übertragen.

#### Hinweise

- ◆ Ein externer Anruf unterbricht die Übertragung.
- ◆ Anruferbilder und Sounds werden nicht übertragen. Vom Jahrestag wird nur das Datum übertragen.
- ◆ Bei Übertragung eines Eintrags zwischen zwei vCard-Mobilteilen:  
Existiert beim Empfänger mit dem Namen noch kein Eintrag, wird ein neuer Eintrag erzeugt.  
Existiert bereits ein Eintrag mit dem Namen, wird dieser Eintrag um die neuen Nummern erweitert. Umfasst der Eintrag mehr Nummern als der Empfänger es zulässt, wird ein weiterer Eintrag mit demselben Namen erzeugt.
- ◆ Ist der Empfänger kein vCard-Mobilteil: Für jede Nummer wird ein eigener Eintrag erzeugt und gesendet.
- ◆ Ihr Mobilteil empfängt Einträge von einem Nicht-vCard-Mobilteil: Einträge mit bereits gespeicherten Nummern werden verworfen, andernfalls wird ein neuer Eintrag erzeugt.

## Einzelne Einträge übertragen

- ▶ Telefonbuch öffnen. ▶ Den gewünschten Eintrag auswählen. ▶ **Optionen**
- ▶ **Eintrag senden** ▶ **OK** ▶ **an Intern** ▶ **OK** ▶ Empfänger-Mobilteil auswählen.
- ▶ **OK**

## Gesamtes Telefonbuch übertragen

- ▶ Telefonbuch öffnen. ▶ Den gewünschten Eintrag auswählen. ▶ **Optionen**
- ▶ **Liste senden** ▶ **OK** ▶ **an Intern** ▶ **OK** ▶ Empfänger-Mobilteil auswählen. ▶ **OK**

## Angezeigte Nummer ins Telefonbuch übernehmen

- ▶ Die Nummer wird angezeigt oder ist markiert.
- ▶ Display-Taste drücken oder **Optionen** ▶ **Nr. ins Telefonbuch.** ▶ **OK**
  - ▶ **<Neuer Eintrag>** ▶ **OK** ▶ Nummertyp auswählen. ▶ **OK**
    - ▶ Eintrag vervollständigen. ▶ **OK**
  - Oder:
    - ▶ Eintrag auswählen. ▶ **OK** ▶ Nummertyp auswählen. ▶ **OK**
      - ▶ Nummer wird eingetragen oder bestehende Nummer überschrieben (Abfrage mit **Ja/Nein** beantworten).
- ▶ **Sichern**

## Anrufliste

Ihr Telefon speichert Anrufe in verschiedenen Listen. Listen öffnen:

- ◆ **Liste der entgangenen Anrufe:** Nachrichten-Taste ▶ **Entg. Anrufe:** ▶ **OK**
- ◆ **Listenauswahl:** ▶ ▶ **OK** ▶ Liste auswählen. ▶ **OK**

In der Anrufliste werden die jeweils letzten 20 Einträge angezeigt.

### Listeneintrag

Folgende Informationen werden in den Listeneinträgen angezeigt:

- ◆ Die Listenart (in der Kopfzeile)
- ◆ Symbol für die Art des Eintrags:
  - (Entgangene Anrufe), (Angenomm. Anrufe),
  - (Abgehende Anrufe)
- ◆ Nummer des Anrufers. Ist die Nummer im Telefonbuch gespeichert, werden stattdessen Name und Nummertyp ( Tel. (Privat), Tel. (Büro), Tel. (Mobil)) angezeigt. Bei entgangenen Anrufen zusätzlich in eckigen Klammern die Anzahl der Anrufe von dieser Nummer.
- ◆ Datum und Uhrzeit des Anrufs (falls eingestellt)
- ▶ Eintrag auswählen. ▶ **Optionen**
- ▶ **Ansehen:** Es werden alle verfügbaren Informationen angezeigt, z. B. bei Anzeige eines Namens die zugehörige Nummer.
- ▶ **Optionen:** Sie können den Eintrag löschen oder die Nummer ins Telefonbuch übernehmen (→ S. 29).

Beispiel



### Anrufer aus der Anrufliste zurückrufen:

- ▶ Eintrag auswählen. ▶ Abheben-Taste drücken.

## Akustikprofile

Mit der Taste  rufen Sie nacheinander 3 Akustikprofile auf, die Ihr Mobilteil an Ihre Umgebung anpassen. Bei Tastendruck wird das Profil ohne Abfrage sofort umgeschaltet. Im Lieferzustand ist das **Profil Persönlich** eingestellt.

 ▶ **Profil Laut** ▶  ▶ **Profil Leise** ▶  ▶ **Profil Persönlich**

Die Profile sind im Lieferzustand wie folgt eingestellt:

Lieferzustand		Profil Laut	Profil Leise	Profil Persönlich
Vibrations-Alarm (→ S. 22)		Ein	wie Profil Persönlich	Aus
Klingelton (→ S. 22)		Ein	Aus	Ein
Klingelton-Lautstärke (→ S. 22)	intern	5	Aus	3
	extern	5	Aus	3
Mobilteil-Lautstärke (→ S. 19)	Hörer	5	3	3
	Freisprechen	5	3	3
Spot-LED bei Anruf (→ S. 21)		Ja	Nein	Nein
Einfache Rufannahme (→ S. 18)		Ja	Nein	Nein
Hinweistöne (→ S. 23)	Tastenklick	Ja	Nein	Ja
	Bestätigungston	Ja	Nein	Ja
	Akkuton	Ja	Ja	Ja

Beim Umschalten ins **Profil Leise** können Sie durch Drücken der Display-Taste **Beep** einen Aufmerksamkeitston einschalten. In der Statuszeile erscheint .

Änderungen im **Profil Laut** und **Profil Leise** gelten nur solange das Profil (durch Drücken der Profil-Taste ) nicht gewechselt wird. Änderungen im **Profil Persönlich** werden dauerhaft für dieses Profil gespeichert.

Das eingestellte Profil bleibt bei Aus- und Wiedereinschalten des Mobilteils erhalten.

## Spot-LED

Benutzen Sie Ihr Telefon als Taschenlampe.

### Taschenlampen-Funktion ein-/ausschalten

Display-Taste **Spot-LED** drücken (→ S. 24).

Oder:

 ▶  ▶ **OK** ▶ **Spot-LED** ▶ **OK**

Nach 2 Minuten wird die Funktion automatisch ausgeschaltet **oder** Display-Taste **Aus** drücken.



## Kalender

Sie können sich an bis zu **30 Termine** erinnern lassen.

Im Kalender ist der aktuelle Tag weiß umrandet, an Tagen mit Terminen sind die Ziffern farbig dargestellt. Bei der Auswahl eines Tages wird dieser farbig umrandet.

Mai 2013						
Mo	Di	Mi	Do	Fr	Sa	So
		01	02	03	04	05
06	07	08	09	10	11	12
13	14	15	16	17	18	19
20	21	22	23	24	25	26
27	28	29	30	31		
Zurück						OK

### Termin im Kalender speichern

**Voraussetzung:** Datum und Uhrzeit sind eingestellt (→ S. 9).

  **OK**  **Kalender** **▶ OK**

**▶**  Den gewünschten Tag auswählen. **▶ OK**

- ◆ Bereits gespeicherte Termine werden angezeigt.  
Mit **<Neuer Eintrag>** **▶ OK** öffnen sich das Fenster für die Eingabe eines weiteren Termins.
- ◆ Sind noch keine Termine eingetragen, öffnet sich sofort das Fenster für die Dateneingabe des neuen Termins.

**Aktivierung:**  **Ein / Aus**

Folgende Angaben sind möglich:

- ◆ **Datum:** Der ausgewählte Tag ist voreingestellt. Zum Ändern neues Datum eingeben.
  - ◆ **Zeit:** Zeitpunkt (Stunde und Minute) des Termins.
  - ◆ **Text:** Terminname (z. B. Abendessen, Meeting).
  - ◆ **Signal:**  Melodie des Erinnerungssignals auswählen oder akustische Signalisierung deaktivieren.
- ▶ Speichern**



### Signalisierung von Terminen/Jahrestagen

Jahrestage werden aus dem Telefonbuch übernommen und als Termin angezeigt. Ein Termin/Jahrestag wird im Ruhezustand angezeigt und 60 Sek. lang mit der ausgewählten Klingelmelodie signalisiert.

**Sie können den Erinnerungsruf ausschalten:**

- ▶** Drücken Sie auf **Aus**, um den Erinnerungsruf zu quittieren und zu beenden.

**Während Sie telefonieren**, wird ein Erinnerungsruf **einmalig** mit einem Hinweiston am Mobilteil signalisiert.

**Während des Erinnerungsrufs** können Sie die Klingeltonlautstärke mit den Seiten-Tasten  (lauter) oder  (leiser) dauerhaft ändern.

### Anzeige nicht quittierter Termine/Jahrestage

Folgende Termine und Jahrestage werden in der Liste **Entgangene Termine** gespeichert:

- ◆ Der Termin-/Jahrestagsruf wurde nicht quittiert.
- ◆ Der Termin/Jahrestag wurde während eines Anrufs signalisiert.
- ◆ Das Mobilteil war zum Zeitpunkt eines Termins/Jahrestags ausgeschaltet.

Es werden die letzten 10 Einträge gespeichert. Im Display wird das Symbol  und die Anzahl der neuen Einträge angezeigt. Der neueste Eintrag steht am Anfang der Liste.

## Wecker

**Liste öffnen:** ▶ Nachrichten-Taste  ▶  **Entgangene Termine** ▶ OK  
Oder über das Menü:  ▶  ▶ OK ▶  **Entgangene Termine** ▶ OK  
▶  ggf. in der Liste blättern

Informationen zum Termin/Jahrestag werden angezeigt. Sie können:

▶ Termin/Jahrestag löschen: **Löschen**

## Gespeicherte Termine anzeigen/ändern/löschen

 ▶  ▶ OK ▶  **Kalender** ▶ OK ▶  Den gewünschten Tag auswählen. ▶ OK ▶ Die Terminliste wird angezeigt. ▶  Den gewünschten Termin auswählen.

▶ **Ansehen:** Einstellungen des Termins anzeigen, mit **Ändern** ggf. ändern.







Oder:

- ▶ **Optionen:** Einstellungen ändern oder Termine löschen.
  - **Eintrag ändern** ▶ OK
  - **Eintrag löschen** ▶ OK
  - **Aktivieren/Deaktivieren** ▶ OK
  - **Alle Termine lösch.** ▶ OK ▶ Abfrage mit **Ja** bestätigen.  
Alle Termine des **ausgewählten Tages** werden gelöscht.

## Wecker



**Voraussetzung:** Datum und Uhrzeit sind eingestellt (→ S. 9).

Sie können den Wecker wie folgt ein-/ausschalten und einstellen:

-  ▶  ▶ OK ▶ **Wecker** ▶ OK ▶ **Aktivierung:**  **Ein/Aus**
- ▶ Einstellungen ändern:
    - **Zeit:** Stunde und Minute der Weckzeit einstellen (Zeiteinstellung → S. 9).
    - **Zeitraum:**  **Täglich/Montag-Freitag**
    - **Lautstärke:**  Lautstärke in 5 Stufen oder Crescendo (zunehmende Lautstärke) einstellen.
    - **Melodie:**  Klingelmelodie für den Weckruf auswählen.
  - ▶ Display-Taste **Sichern** drücken.

Bei aktiviertem Wecker wird im Ruhedisplay das Symbol  und die Weckzeit angezeigt.

Ein Weckruf wird im Display und mit der ausgewählten Klingelmelodie max. 60 Sekunden lang signalisiert. Während eines Anrufs wird ein Weckruf nur durch einen kurzen Ton signalisiert.

**Während der Wecker klingelt,** können Sie die Lautstärke mit den Seiten-Tasten  (lauter) oder  (leiser) dauerhaft ändern.

### Beispiel



## Weckruf ausschalten/nach Pause wiederholen (Schlummermodus)

**Voraussetzung:** Es ertönt ein Weckruf.

▶ **Ausschalten bis zum nächsten Weckruf:** Auf **Aus** drücken.

Oder:

▶ **Schlummermodus:**

Auf **Snooze** oder eine beliebige Taste drücken. Der Weckruf wird ausgeschaltet und nach 5 Minuten wiederholt.

Oder:

Nichts drücken. Der Weckruf wird nach 60 Sekunden ausgeschaltet und nach 5 Minuten wiederholt. Nach der vierten Wiederholung wird der Weckruf für 24 Stunden ausgeschaltet.

## Babyphone

Bei eingeschaltetem Babyphone wird die gespeicherte (interne oder externe) Zielrufnummer angerufen, sobald in der Umgebung des Mobilteils ein definierter Geräuschpegel überschritten wird. Der Babyalarm zu einer externen Nummer bricht nach ca. 90 Sek. ab.

Im Babyphone-Modus werden ankommende Anrufe nur am Display (**ohne Klingelton**) signalisiert. Die Display-Beleuchtung wird auf 50% reduziert. Die Hinweistöne sind abgeschaltet. Alle Tasten mit Ausnahme der Display-Tasten und mittig drücken der Steuer-Taste sind gesperrt.

Mit der Funktion **Gegensprechen** können Sie auf den Babyalarm antworten. Über diese Funktion schalten Sie den Lautsprecher des Mobilteils ein- oder aus.

Nehmen Sie einen ankommenden Anruf an, wird der Babyphone-Modus für die Dauer des Telefonats unterbrochen, die Funktion **bleibt** eingeschaltet. Der Babyphone-Modus lässt sich durch Aus- und Wiedereinschalten des Mobilteils nicht deaktivieren.

### Achtung

Beachten Sie folgende Punkte:

- ◆ Der Abstand zwischen Mobilteil und Baby sollte 1 bis 2 Meter betragen. Das Mikrofon muss zum Baby zeigen.
- ◆ Die eingeschaltete Funktion verringert die Betriebszeit Ihres Mobilteils. Das Mobilteil deshalb ggf. in die Ladeschale stellen.
- ◆ Das Babyphone wird erst 20 Sekunden nach dem Einschalten aktiviert.

Prüfen Sie nach dem Einschalten unbedingt die Funktionalität:

- ◆ Testen Sie die Empfindlichkeit.
- ◆ Überprüfen Sie den Verbindungsaufbau, wenn Sie den Babyalarm an eine externe Nummer leiten.
- ◆ Stellen Sie sicher, dass an der Zielrufnummer der Anrufbeantworter ausgeschaltet ist.

### Babyphone ein-/ausschalten und einstellen

 ▶  ▶ OK ▶  Babyphone ▶ OK

▶ **Aktivierung:**  Ein/Aus

▶ Babyphone einstellen:

- **Alarm an:**  **Intern** (mindestens 2 Mobilteile sind angemeldet)/ **Extern**

Wenn **Intern** ausgewählt ist:

▶ **Mobilteil:** Display-Taste **Ändern** drücken.

▶  Mobilteil auswählen. ▶ OK

Wenn **Extern** ausgewählt ist:

▶ **Nummer:** Nummer direkt eingeben oder aus dem Telefonbuch auswählen (Display-Taste  drücken).

- **Gegensprechen:**  Ein/Aus
- **Empfindlichkeit:**  Hoch/Niedrig

▶ **Sichern**



Bei aktiviertem Babyalarm wird im Ruhedisplay die Zielrufnummer angezeigt. Mit der Display-Taste **Aus** schalten Sie das Babyphone aus.

### Babyalarm abbrechen

Während eines Babyalarms **abbrechen:** Auf  drücken.

### Babyphone von extern deaktivieren

**Voraussetzungen:** Der Babyalarm geht an eine externe Zielrufnummer. Das Empfänger-Telefon unterstützt die Tonwahl.

▶ Babyalarm-Anruf annehmen und die Tasten   drücken.

Der Anruf wird beendet. Das Babyphone ist deaktiviert und das Mobilteil befindet sich im Ruhezustand.

### Babyphone aktiviert

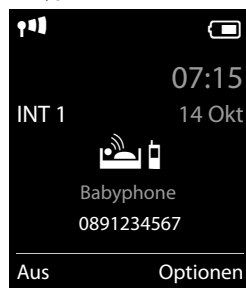









# Display-Symbole



## Symbole der Statusleiste



Folgende Symbole werden abhängig von den Einstellungen und vom Betriebszustand Ihres Telefons in der Statusleiste angezeigt:

Symbol	Bedeutung
	Empfangsstärke ( <b>Strahlungsfrei</b> aus) 76% - 100% } weiß, wenn <b>Max. Reichweite</b> ein; 51% - 75% } grün, wenn <b>Max. Reichweite</b> aus 26% - 50% } 1% - 25% } rot: keine Verbindung zur Basis
	
	
	
	
	<b>Strahlungsfrei</b> eingeschaltet: weiß, wenn <b>Max. Reichweite</b> ein; grün, wenn <b>Max. Reichweite</b> aus
	<b>Profil Leise</b> aktiviert (Klingelton ist ausgeschaltet)
	Klingelton „Beep“ eingeschaltet
	Tastensperre

Symbol	Bedeutung
	Ladezustand des Akkus: weiß: über 66 % geladen
	weiß: zwischen 34 % und 66 % geladen
	weiß: zwischen 11 % und 33 % geladen
	rot: unter 11 % geladen
	blinkt rot: Akku fast leer (noch ca. 5 Minuten Gesprächszeit)
	Akku wird geladen (aktueller Ladezustand): 0 % - 10 %
	11% - 33 %
	34 % - 66 %
	67 % - 100 %

## Menü-Symbole



	SMS
	Anruflisten
	Anrufbeantworter

	Netzdienste
	Extras
	Einstellungen

## Display-Symbole

### Symbole der Display-Tasten

Folgende Symbole zeigen je nach Bediensituation die aktuelle Funktion der Display-Tasten an:

Symbol	Aktion
	Wahlwiederholung
	Text löschen
	Telefonbuch öffnen

Symbol	Aktion
	Nummer ins Telefonbuch übernehmen

### Display-Symbole beim Signalisieren von



Verbindungsaufbau  
(abgehender Anruf)



Verbindung  
hergestellt



Kein Verbindungsaufbau  
möglich/ Verbindung  
abgebrochen



externer Anruf



interner Anruf



Erinnerungsruf Jahres-  
tag



Erinnerungsruf  
Termin



Weckruf

### Weitere Display-Symbole



Information



(Sicherheits-)  
Abfrage



Bitte warten ...



Aktion ausgeführt  
(grün)



Aktion  
fehlgeschlagen (rot)

# Menü-Übersicht

**Hauptmenü öffnen:** Im Ruhezustand des Telefons  drücken.

## Hinweis

Nicht alle in dieser Bedienungsanleitung beschriebenen Funktionen sind in allen Ländern und bei allen Netzanbietern verfügbar.

 **Anruflisten** (basisabhängig)

 **Anrufbeantworter** (basisabhängig)

 **Netzdienste** (basisabhängig)

 **Extras**

Spot-LED	→ S. 30
Kalender	→ S. 31
Babyphone	→ S. 33
Direktruf	→ S. 18
Entgangene Termine	→ S. 31

 **Einstellungen**

Datum und Uhrzeit	→ S. 9
Töne und Signale	Gesprächslautst. → S. 19
	Hörer-Profil → S. 21
	Hinweistöne → S. 23
	Vibration → S. 22
	Klingeltöne (Mobilt.) → S. 22
Display	Screensaver → S. 20
	Farbschema → S. 20
	Beleuchtung → S. 21
Sprache	→ S. 20
Anmeldung	Mobilteil anmelden → S. 8 (weitere Untermenüs basisabhängig)
Telefonie	Auto-Rufannahm. → S. 21
	Einfache Annahme → S. 18
	LED-Rufsignal → S. 21
	Vorwahlnummern → S. 20 (weitere Untermenüs basisabhängig)
	Mobilteil-Reset → S. 25 (weitere Untermenüs basisabhängig)
System	





## Kundenservice (Customer Care)

Sie haben Fragen? Schnelle Hilfe erhalten Sie in dieser Bedienungsanleitung und unter [www.gigasetpro.com](http://www.gigasetpro.com). Bei weiterführenden Fragen zu Ihrem Gigaset R630H PRO steht Ihnen Ihr Fachhandelspartner gerne zur Verfügung.

### Fragen und Antworten

Treten beim Gebrauch Ihres Telefons Fragen auf, finden Sie Lösungsvorschläge im Internet unter [www.gigaset.com/de/service](http://www.gigaset.com/de/service) ▶ Fragen & Antworten ▶ Erste Schritte zur Fehlerbehebung.

Außerdem sind in der folgenden Tabelle Schritte zur Fehlerbehebung aufgelistet.

<p><b>Sie sind sich nicht sicher, ob Ihr Gerät über einen integrierten Anrufbeantworter verfügt.</b></p> <p>▶ Öffnen Sie das Anrufbeantworter-Menü:  ▶  ▶ OK</p> <p>Ihr Gerät ist mit einem integrierten Anrufbeantworter ausgestattet, wenn das Untermenü <b>Aktivierung</b> vorhanden ist.</p>
<p><b>Das Display zeigt nichts an.</b></p> <ol style="list-style-type: none"><li>1. Mobilteil ist nicht eingeschaltet. ▶  <b>lang</b> drücken.</li><li>2. Der Akku ist leer. ▶ Akku laden bzw. austauschen (→ S. 6).</li><li>3. Die Tasten-/Display-Sperre ist gesetzt. ▶ Raute-Taste  <b>lang</b> drücken.</li></ol>
<p><b>Im Display blinkt „Keine Basis“.</b></p> <ol style="list-style-type: none"><li>1. Mobilteil ist außerhalb der Reichweite der Basis. ▶ Abstand Mobilteil/Basis verringern.</li><li>2. Basis ist nicht eingeschaltet. ▶ Steckernetzgerät der Basis kontrollieren.</li><li>3. Reichweite der Basis hat sich verringert, weil <b>Max. Reichweite</b> ausgeschaltet ist. ▶ <b>Max. Reichweite</b> einschalten (→ S. 25) oder Abstand Mobilteil/Basis verringern.</li></ol>
<p><b>Im Display blinkt „Bitte Mobilteil anmelden“ oder „Mobilteil in Basis legen“.</b></p> <p>Mobilteil ist noch nicht angemeldet bzw. wurde durch die Anmeldung eines weiteren Mobilteils (mehr als 6 DECT-Anmeldungen) abgemeldet.</p> <p>▶ Mobilteil erneut anmelden (→ S. 8).</p>
<p><b>Ihre Einstellungen werden nicht übernommen.</b></p> <p>▶ Stellen Sie sicher, dass Sie das <b>Profil Persönlich</b> eingestellt haben, bevor Sie Änderungen an den Geräteeinstellungen vornehmen (→ S. 30).</p>
<p><b>Das Mobilteil klingelt nicht.</b></p> <ol style="list-style-type: none"><li>1. Klingelton ist ausgeschaltet. ▶ Klingelton einschalten (→ S. 22).</li><li>2. Anrufweiserschaltung eingestellt. ▶ Anrufweiserschaltung ausschalten.</li><li>3. Telefon klingelt nicht, wenn der Anrufer die Rufnummer unterdrückt. ▶ Klingelton für anonyme Anrufe einschalten (→ S. 23).</li><li>4. Telefon klingelt in einem bestimmten Zeitraum bzw. bei bestimmten Nummern nicht. ▶ Zeitsteuerung für externe Anrufe (→ S. 23) überprüfen.</li></ol>



**Ihr Gesprächspartner hört Sie nicht.**

Das Mobilteil ist „stumm geschaltet“.

- ▶ Mikrofon wieder einschalten (→ S. 19).

**Die Nummer des Anrufers wird nicht angezeigt.**

1. **Rufnummernübermittlung (CLI)** ist beim Anrufer nicht freigegeben.
  - ▶ **Anrufer** sollte die Rufnummernübermittlung (CLI) beim Netzanbieter freischalten lassen.
2. **Rufnummernanzeige (CLIP)** wird vom Netzanbieter nicht unterstützt oder ist für Sie nicht freigeschaltet.
  - ▶ Rufnummernanzeige (CLIP) vom Netzanbieter freischalten lassen.
3. Ihr Telefon ist über eine Telefonanlage/einen Router mit integrierter Telefonanlage (Gateway) angeschlossen, die/der nicht alle Informationen weiterleitet.
  - ▶ Anlage zurücksetzen: Kurz den Netzstecker ziehen. Stecker wieder einstecken und warten, bis das Gerät neu gestartet ist.
  - ▶ Einstellungen in der Telefonanlage prüfen und ggf. Rufnummernanzeige aktivieren. Dazu in der Bedienungsanleitung der Anlage nach Begriffen wie CLIP, Rufnummernübermittlung, Rufnummernübertragung, Anruferanzeige, ... suchen oder beim Hersteller der Anlage nachfragen.

**Sie hören bei der Eingabe einen Fehlerlaut.**

Aktion ist fehlgeschlagen/Eingabe ist fehlerhaft.

- ▶ Vorgang wiederholen.
- Beachten Sie dabei das Display und lesen Sie ggf. in der Bedienungsanleitung nach.

**Sie können den Netz-Anrufbeantworter nicht abhören.**

Ihre Telefonanlage ist auf Impulswahl eingestellt.

- ▶ Telefonanlage auf Tonwahl umstellen.

## Zulassung

Dieses Gerät ist für den weltweiten Betrieb vorgesehen, außerhalb des Europäischen Wirtschaftsraums (mit Ausnahme der Schweiz) in Abhängigkeit von nationalen Zulassungen.

Länderspezifische Besonderheiten sind berücksichtigt.

Hiermit erklärt die Gigaset Communications GmbH, dass dieses Gerät den grundlegenden Anforderungen und anderen relevanten Bestimmungen der Richtlinie 1999/5/EC entspricht.

Eine Kopie der Konformitätserklärung finden Sie über folgende Internetadresse:

[www.gigaset.com/docs](http://www.gigaset.com/docs)

CE 0682

## Haftungsausschluss

Das Display Ihres Mobilteils hat eine Auflösung von 128x160 Pixel (Bildpunkten). Jedes Pixel besteht aus drei Sub-Pixel (rot, grün, blau).

Es kann vorkommen, dass ein Pixel falsch angesteuert wird oder eine Farbabweichung aufweist.

**Das ist normal und kein Grund für einen Garantiefall.**

Entnehmen Sie der folgenden Tabelle die Anzahl der Pixelfehler, die auftreten darf, ohne dass ein Garantiefall vorliegt.

Beschreibung	max. Anzahl erlaubter Pixelfehler
Farbig leuchtende Sub-Pixel	1
Dunkle Sub-Pixel	1
Gesamtzahl farbiger und dunkler Sub-Pixel	1

### Hinweis

Gebrauchsspuren an Display und Gehäuse sind bei der Garantie ausgeschlossen.

# Umwelt

---

## Unser Umweltleitbild

Wir als Gigaset Communications GmbH tragen gesellschaftliche Verantwortung und engagieren uns für eine bessere Welt. In allen Bereichen unserer Arbeit – von der Produkt- und Prozessplanung über die Produktion und den Vertrieb bis hin zur Entsorgung – legen wir größten Wert darauf, unsere ökologische Verantwortung wahrzunehmen.

Informieren Sie sich auch im Internet unter [www.gigaset.com](http://www.gigaset.com) über umweltfreundliche Produkte und Verfahren.

## Umweltmanagementsystem



Gigaset Communications GmbH ist nach den internationalen Normen ISO 14001 und ISO 9001 zertifiziert.

**ISO 14001 (Umwelt):** zertifiziert seit September 2007 durch TÜV SÜD Management Service GmbH.

**ISO 9001 (Qualität):** zertifiziert seit 17.02.1994 durch TÜV Süd Management Service GmbH.

## Entsorgung

Österreich, Deutschland:

Akkus gehören nicht in den Hausmüll. Beachten Sie hierzu die örtlichen Abfallbeseitigungsbestimmungen, die Sie bei Ihrer Kommune erfragen können.

In Deutschland: Entsorgen sie diese in den beim Fachhandel aufgestellten grünen Boxen des „Gemeinsame Rücknahmesystem Batterien“.

Alle Elektro- und Elektronikgeräte sind getrennt vom allgemeinen Hausmüll über dafür staatlich vorgesehene Stellen zu entsorgen.



Wenn dieses Symbol eines durchgestrichenen Abfalleimers auf einem Produkt angebracht ist, unterliegt dieses Produkt der europäischen Richtlinie 2002/96/EC.

Die sachgemäße Entsorgung und getrennte Sammlung von Altgeräten dienen der Vorbeugung von potenziellen Umwelt- und Gesundheitsschäden. Sie sind eine Voraussetzung für die Wiederverwendung und das Recycling gebrauchter Elektro- und Elektronikgeräte.

Ausführlichere Informationen zur Entsorgung Ihrer Altgeräte erhalten Sie bei Ihrer Kommune oder Ihrem Müllentsorgungsdienst.

### Entsorgung

Schweiz:

Akkus gehören nicht in den Hausmüll. Beachten Sie hierzu die örtlichen Abfallbeseitigungsbestimmungen, die Sie bei Ihrer Gemeinde erfragen können.

Hinweis zur Entsorgung



Dieses Produkt darf am Ende seiner Lebensdauer nicht über den normalen Haushaltsabfall entsorgt werden, sondern muss einer Verkaufsstelle oder an einem Sammelpunkt für das Recycling von elektrischen und elektronischen Geräten abgegeben werden gemäss Verordnung über die Rückgabe, Rücknahme und Entsorgung elektrischer und elektronischer Geräte (VREG).

Die Werkstoffe sind gemäss ihrer Kennzeichnung wiederverwertbar. Mit der Wiederverwendung, der stofflichen Verwertung oder anderen Formen der Verwertung von Altgeräten leisten Sie einen wichtigen Beitrag zum Schutze der Umwelt.

# Anhang

---

## Pflege

Wischen Sie das Gerät mit einem **feuchten** Tuch oder einem Antistatiktuch ab. Benutzen Sie keine Lösungsmittel und kein Mikrofasertuch.

Verwenden Sie **nie** ein trockenes Tuch: es besteht die Gefahr der statischen Aufladung.

In seltenen Fällen kann der Kontakt des Geräts mit chemischen Substanzen zu Veränderungen der Oberfläche führen. Aufgrund der Vielzahl am Markt verfügbarer Chemikalien konnten nicht alle Substanzen getestet werden.

Beeinträchtigungen von Hochglanzoberflächen können vorsichtig mit Display-Polituren von Mobiltelefonen beseitigt werden.

## Kontakt mit Flüssigkeit

Ihr Mobilteil ist spritzwassergeschützt.

Beim Kontakt mit Flüssigkeit klopfen Sie das Wasser aus der Mikrofonöffnung und entfernen Sie das Wasser auf dem Mobilteil mit einem saugfähigen Tuch. Ihr Mobilteil ist einsatzbereit.

Sollte Ihr Mobilteil mit einer größeren Menge Flüssigkeit in Kontakt kommen, gehen Sie wie folgt vor:

- 1 Das Gerät von der Stromversorgung trennen.**
- 2 Die Akkus entnehmen und das Akkufach offen lassen.**
- 3 Die Flüssigkeit aus dem Gerät abtropfen lassen.**
- 4 Alle Teile trocken tupfen.**
- 5 Das Gerät anschließend **mindestens 72 Stunden** mit geöffnetem Akkufach und mit der Tastatur nach unten (wenn vorhanden) an einem trockenen, warmen Ort lagern (**nicht**: Mikrowelle, Backofen o. Ä.).**
- 6 Das Gerät erst in trockenem Zustand wieder einschalten.**

Nach vollständigem Austrocknen ist in den meisten Fällen die Inbetriebnahme wieder möglich.

## Technische Daten

### Akkus

Technologie: 2 x AAA NiMH

Spannung: 1,2 V

Kapazität: 800 mAh

## Betriebszeiten/Ladezeiten des Mobilteils

Die Betriebszeit Ihres Gigaset ist von Akkukapazität, Alter des Akkus und Benutzerverhalten abhängig. (Alle Zeitangaben sind Maximalangaben.)

Bereitschaftszeit (Stunden) *	310 * 160 **
Gesprächszeit (Stunden)	14
Betriebszeit bei 1,5 Std. Gespräch pro Tag (Stunden) *	125 * 100 **
Ladezeit in Ladeschale (Stunden)	7,5

\* **Strahlungsfrei** ausgeschaltet, **ohne** Display-Beleuchtung im Ruhezustand

\*\* **Strahlungsfrei** eingeschaltet, **ohne** Display-Beleuchtung im Ruhezustand

## Allgemeine technische Daten

### DECT

DECT-Standard	wird unterstützt
GAP-Standard	wird unterstützt
Kanalzahl	60 Duplexkanäle
Funkfrequenzbereich	1880-1900 MHz
Duplexverfahren	Zeitmultiplex, 10 ms Rahmenlänge
Wiederholfrequenz des Sendepulses	100 Hz
Länge des Sendepulses	370 µs
Kanalraster	1728 kHz
Bitrate	1152 kbit/s
Modulation	GFSK
Sprachcodierung	32 kbit/s
Sendeleistung	10 mW mittlere Leistung pro Kanal, 250 mW Pulsleistung
Reichweite	bis zu 50 m in Gebäuden, bis zu 300 m im Freien
Umgebungsbedingungen im Betrieb	+5 °C bis +45 °C; 20 % bis 75 % relative Luftfeuchtigkeit

## Zeichensatztabellen

### Standardschrift

Entsprechende Taste  
mehrmals drücken.

	1x	2x	3x	4x	5x	6x	7x	8x	9x	10x
1	1									
2	a	b	c	2	ä	á	à	â	ã	ç
3	d	e	f	3	ë	é	è	ê		
4	g	h	i	4	ï	í	ì	î		
5	j	k	l	5						
6	m	n	o	6	ö	ñ	ó	ò	ô	õ
7	p	q	r	s	7	ß				
8	t	u	v	8	ü	ú	ù	û		
9	w	x	y	z	9	ÿ	ý	æ	ø	å
0		<sup>1)</sup> .	,	?	!		0			

1) Leerzeichen

2) Zeilenschaltung

# Index

---

- A**
- Abheben-Taste . . . . . 1
  - Adressbuch s. Telefonbuch
  - Akku
    - Anzeige . . . . . 1
    - einlegen . . . . . 6
    - laden . . . . . 7
    - Ladezustand . . . . . 35
    - Symbol . . . . . 1
  - Akustikprofile . . . . . 30
  - Anklopfen
    - extern während internen
      - Gesprächs . . . . . 26
    - intern während externen
      - Gesprächs . . . . . 26
  - Anmelden (Mobilteil) . . . . . 8
  - Anonyme Anrufe aus . . . . . 23
  - Anruf
    - annehmen . . . . . 18
    - automatisch annehmen . . . . . 21
    - intern weitergeben (verbinden) . . . . . 26
  - Anrufbeantworterliste . . . . . 15
  - Anrufen
    - extern . . . . . 17
    - intern . . . . . 26
  - Anruflisten . . . . . 29
    - Eintrag löschen . . . . . 29
  - Anrufschutz . . . . . 23
  - Anzeige
    - Meldung des Netz-Anrufb. . . . . 15
      - nicht angenommene
        - Termine/Jahrestage . . . . . 31
      - Speicherplatz Telefonbuch . . . . . 28
  - Auflegen-/Ende-Taste . . . . . 17
  - Auflegen-Taste . . . . . 1
  - Ausschalten
    - Babyalarm . . . . . 34
  - Automatische Rufannahme . . . . . 21
- B**
- Babyphone . . . . . 33
  - Basis
    - aufstellen . . . . . 5
      - Einstellungen ändern . . . . . 20
  - Beleuchtung, Display . . . . . 21
  - Betriebszeit des Mobilteils . . . . . 44
- C**
- Customer Care . . . . . 38
- D**
- Datum einstellen . . . . . 9, 37
  - Direktruf . . . . . 18
  - Display
    - Beleuchtung . . . . . 21
    - Beleuchtung einschalten . . . . . 21
    - einstellen . . . . . 20
    - Farbschema . . . . . 20
    - Screensaver . . . . . 20
  - Display-Sprache einstellen . . . . . 20
  - Display-Symbole . . . . . 35
  - Display-Tasten . . . . . 1, 14
    - belegen . . . . . 24
    - Symbole . . . . . 36
  - 3er-Konferenz
    - beenden . . . . . 26
- E**
- ECO DECT . . . . . 25
  - Ein-/Aus-Taste . . . . . 1
  - Einfache Rufannahme . . . . . 18
  - Eingangsliste (SMS) . . . . . 15
  - Einstellmöglichkeiten
    - Telefon . . . . . 20
  - Einstellungen ändern . . . . . 20
  - Eintrag aus Telefonbuch auswählen . . . . . 28
  - Empfangsstärke . . . . . 35
  - Entgangener Anruf . . . . . 29
  - Externe Anrufe
    - Zeitsteuerung d. Klingeltons . . . . . 23
  - Externes Gespräch
    - intern weitergeben (verbinden) . . . . . 26

<b>F</b>	
Falscheingaben korrigieren.....	16
Farbschema .....	20
Fehlerbehebung	
allgemein.....	38
Flüssigkeit .....	43
Fragen und Antworten .....	38
Freisprechen .....	18
Freisprechlautstärke .....	19
Funkleistung herabsetzen.....	25
<b>G</b>	
Geburtstag s. Jahrestag	
Gespräch	
extern.....	17
intern .....	26
intern weitergeben (verbinden).....	26
weitergeben (verbinden) .....	26
Groß-/Kleinschreibung .....	16
<b>H</b>	
Haftungsausschluss.....	40
Headset anschließen .....	7
Headsetbuchse .....	7
Hilfe .....	38
Hinweistöne .....	23
Hörerlautstärke .....	19
Hörerprofile .....	21
Hörgeräte .....	3
<b>I</b>	
In Betrieb nehmen, Mobilteil .....	6
Inbetriebnahme.....	5
Intern	
telefonieren .....	26
Interne Rückfrage .....	26
Internes Gespräch .....	26
anklopfen.....	26
<b>J</b>	
Jahrestag .....	27
nicht angenommenen anzeigen .....	31
<b>K</b>	
Kalender .....	31
Klein-/Großschreibung .....	16
Klingelton	
ändern .....	22
f. anonyme Anrufe ausschalten .....	23
Melodie f. interne/externe Anrufe .....	22
Zeitsteuerung f. externe Anrufe.....	23
Konferenz	
beenden .....	26
Kontakt mit Flüssigkeit .....	43
Korrektur v. Falscheingaben.....	16
Kundenservice .....	38
Kurzwahl .....	24
<b>L</b>	
Ladeschale (Mobilteil)	
anschließen.....	5
aufstellen.....	5
Ladezeit des Mobilteils .....	44
Ladezustand der Akkus .....	35
Ladezustandsanzeige .....	1
Lautsprecher .....	18
Lautstärke	
Freisprech-/Hörerlautstärke Mobilteil ..	19
Lieferzustand.....	25
Liste	
angenommene Anrufe .....	29
Anrufbeantworter.....	15
Anruflisten .....	29
ausgehende Anrufe .....	29
entgangene Anrufe .....	29
Mobilteile .....	13
SMS-Eingangsliste .....	15
Listeneintrag .....	29



- M**
- Markierte Zeichen ..... 16
  - Medizinische Geräte ..... 3
  - Meldung des Netz-Anrufb. ansehen. .... 15
  - Melodie
    - Klingelton f. interne/externe Anrufe ... 22
  - Menü
    - öffnen. .... 13
    - Übersicht ..... 37
  - Mikrofon ..... 1
  - Mikrofon (Mobilteil) ein-/ausschalten .... 19
  - Mobilteil
    - als Babyphone nutzen. .... 33
    - anmelden. .... 8
    - Display-Beleuchtung. .... 21
    - Display-Sprache. .... 20
    - ein-/ausschalten ..... 13
    - einstellen ..... 20
    - Einstellungen ändern ..... 20
    - Farbschema ..... 20
    - Freisprechlautstärke ..... 19
    - Gespräch weitergeben ..... 26
    - Hinweistöne. .... 23
    - Hörerlautstärke ..... 19
    - in Betrieb nehmen. .... 6
    - in Lieferzustand zurücksetzen ..... 25
    - Ladeschale anschließen ..... 5
    - Liste ..... 13
    - mehrere nutzen. .... 26
    - Ruhezustand ..... 15
    - Screensaver ..... 20
    - Stumm schalten. .... 19
- N**
- Nachrichtenlisten ..... 15
    - öffnen. .... 15
  - Nachrichten-Taste ..... 1
  - Nicht angen. Jahrestage/Termine. .... 31
  - Nummer
    - eingeben ..... 16
    - im Telefonbuch speichern ..... 27
    - ins Telefonbuch übernehmen. .... 29
- O**
- Optisches Rufsignal ..... 1, 21
- P**
- Pflege des Geräts ..... 43
  - Profile ..... 30
  - Profil-Taste ..... 1, 30
- R**
- Raute-Taste ..... 1
  - Reichweite ..... 5
    - reduzieren ..... 25
  - Reihenfolge im Telefonbuch ..... 28
  - R-Taste ..... 1
  - Rückfrage
    - intern ..... 26
  - Rufannahme
    - einfache. .... 18
  - Ruffliste ..... 29
    - Eintrag löschen ..... 29
  - Rufsignal, optisch ..... 21
  - Ruftöne ..... 22
  - Ruhe vor Anrufen ..... 23
  - Ruhezustand
    - zurückkehren in den. .... 15
- S**
- Schlummermodus (Wecker). .... 33
  - Schutz vor Anrufen ..... 23
  - Screensaver ..... 20
  - Seiten-Taste ..... 14
  - Senden
    - gesamtes Telefonbuch an Mobilteil. ... 28
    - Telefonbucheintrag an Mobilteil ..... 28
  - Sicherheitshinweise ..... 3
  - Signalton s. Hinweistöne
  - SMS-Eingangsliste. .... 15
  - Sonderbuchstaben eingeben ..... 16
  - Sonderzeichen eingeben ..... 16
  - Sound s. Klingelton
  - Speicherplatz im Telefonbuch ..... 28
  - Spot-LED ..... 1, 30
  - Statusleiste ..... 1
    - Symbole ..... 35
  - Steckernetzgerät. .... 3
  - Stern-Taste. .... 1
  - Steuer-Taste. .... 1, 13
  - Strahlung herabsetzen ..... 25
  - Stumm schalten des Mobilteils ..... 19
  - Suchen
    - im Telefonbuch ..... 28
  - Symbol
    - Wecker. .... 32
  - Symbole
    - Anzeige neuer Nachrichten ..... 15
    - auf Display-Tasten. .... 36
    - Statusleiste ..... 35

<b>T</b>	
Taschenlampen-Funktion .....	30
Taste	
mit Funktion oder Nummer belegen ...	24
Taste 1 (Schnellwahl) .....	1
Tasten	
Abheben-Taste .....	1
Auflegen-/Ende-Taste .....	17
Auflegen-Taste .....	1
Display-Tasten .....	1, 14
Ein-/Aus-Taste .....	1
Nachrichten-Taste .....	1
Profile .....	30
Profil-Taste .....	1
Raute-Taste .....	1
R-Taste .....	1
Schnellwahl .....	1
Seiten-Taste .....	14
Stern-Taste .....	1
Steuer-Taste .....	1, 13
Tastensperre ein-/ausschalten .....	13
Technische Daten .....	43
Telefon	
bedienen .....	13
einstellen .....	20
in Lieferzustand zurücksetzen .....	25
Telefonbuch .....	27
Eintrag speichern .....	27
Eintrag/Liste senden an Mobilteil. ....	28
Nummer aus Text übernehmen .....	29
öffnen .....	13
Reihenfolge der Einträge .....	28
senden an Mobilteil. ....	28
Telefoneinstellungen ändern .....	20
Telefonieren	
Anruf annehmen .....	18
extern .....	17
intern .....	26
Termin	
einstellen .....	31
nicht angenommenen anzeigen .....	31
Text eingeben .....	16
<b>U</b>	
Uhrzeit einstellen .....	9, 37
Umlaute eingeben .....	16
Umwelt .....	41
<b>V</b>	
Verpackungsinhalt .....	5
Vibrations-Alarm .....	22
VIP-Klingelton .....	27
Vorwahlnummer	
eigene Vorwahl einstellen .....	20
<b>W</b>	
Wählen	
mit Anrufliste .....	17
mit Kurzwahl .....	24
mit Telefonbuch .....	18
mit Wahlwiederholungsliste .....	17
Wahlwiederholungsliste .....	17
Warnton s. Hinweistöne	
Wecker .....	32
Weitergeben externes Gespräch intern. ...	26
Werkseinstellungen .....	25
<b>Z</b>	
Zeichensatztabellen .....	44
Zeitsteuerung	
Klingelton f. externe Anrufe .....	23
Ziffern-Taste belegen .....	24
Zulassung .....	39
Zurücksetzen auf Werkseinstellungen. ....	25
Zurücksetzen in Lieferzustand .....	25

Issued by

Gigaset Communications GmbH  
Frankenstr. 2a, D-46395 Bocholt

© Gigaset Communications GmbH 2013

Subject to availability.

All rights reserved. Rights of modifications reserved.

[www.gigaset.com](http://www.gigaset.com)

A31008-M2553-R161-1-19