

Gigaset

E630 - E630 A

GIGASET. INSPIRING CONVERSATION.
MADE IN GERMANY

Übersicht Mobilteil



- 1 **Spot-LED / Optisches Rufsignal**
(→ S. 47, → S. 47)
- 2 **Display im Ruhezustand**
- 3 **Statusleiste** (→ S. 59)
Symbole zeigen aktuelle Einstellungen und Betriebszustand des Telefons an
- 4 **Seiten-Tasten** (→ S. 16)
- 5 **Display-Tasten** (→ S. 16)
- 6 **Auflegen-, Ein-/Aus-Taste**
Gespräch beenden; Funktion abbrechen; eine Menüebene zurück (**kurz** drücken); zurück in Ruhezustand (**lang** drücken); Mobilteil ein-/ausschalten (im Ruhezustand **lang** drücken)
- 7 **Nachrichten-Taste** (→ S. 17)
Zugriff auf die Anruf- und Nachrichtenlisten;
blinkt: neue Nachricht oder neuer Anruf
- 8 **Profil-Taste** (→ S. 47)
- 9 **Raute-Taste**
Tastensperre ein/aus (im Ruhezustand **lang** drücken); Wechsel zwischen Groß-, Klein- und Ziffernschreibung
- 10 **Anschlussbuchse für Headset** (→ S. 9)
- 11 **Mikrophon**
- 12 **Stern-Taste**
bei bestehender Verbindung: umschalten Impulswahl/Tonwahl (**kurz** drücken); bei Texteingabe: Tabelle der Sonderzeichen öffnen
- 13 **Taste 1**
Anrufbeantworter (nur Gigaset E630A → S. 34)/Netz-Anrufbeantworter anwählen (**lang** drücken)
- 14 **R-Taste**
- Rückfrage (Flash)
- Wahlpause eingeben (**lang** drücken)
- 15 **Abheben-Taste / Freisprech-Taste**
angezeigte Nummer wählen; Gespräch annehmen; umschalten zwischen Hörer- und Freisprechbetrieb; Wahlwiederholungsliste öffnen (**kurz** drücken); Wählen einleiten (**lang** drücken); beim Schreiben einer SMS: SMS senden
- 16 **Steuer-Taste/Menü-Taste** (→ S. 15)

Übersicht Basis

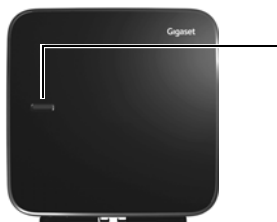

Anmelde-/Paging-Taste

- ◆ Mobilteile suchen („Paging“) (**kurz** drücken) → S. 40.
- ◆ Mobilteile und DECT-Geräte anmelden (**lang** drücken) → S. 39.

Falls Sie prüfen wollen, ob Ihr Gerät über einen integrierten Anrufbeantwortern verfügt → S. 34.









Inhalt

Übersicht Mobilteil	1
Übersicht Basis	2
Sicherheitshinweise	4
Inbetriebnahme	5
Darstellung der Bedienschritte in der Bedienungsanleitung	14
Telefon kennen lernen	15
Telefonieren	19
Telefon einstellen	25
Repeater betreiben	31
System-PIN ändern	32
Telefon in Lieferzustand zurücksetzen	32
ECO DECT	32
Anrufbeantworter (Gigaset E630A)	34
Netz-Anrufbeantworter	38
Mehrere Mobilteile	39
Telefonbuch (Adressbuch)	42
Anrufliste	45
Erreichbarkeit	46
Akustikprofile	47
Spot-LED	47
Kalender	48
Wecker	49
Babyphone	50
SMS (Textmeldungen)	52
Telefon an Router/Telefonanlage betreiben	57
Display-Symbole	59
Menü-Übersicht	61
Kundenservice & Hilfe	64
Umwelt	69
Anhang	70
Zubehör	73
Index	78

Sicherheitshinweise

Achtung

Lesen Sie vor Gebrauch die Sicherheitshinweise und die Bedienungsanleitung.
 Klären Sie Ihre Kinder über deren Inhalt und über die Gefahren bei der Benutzung des Geräts auf.

	Verwenden Sie nur das auf den Geräten angegebene Steckernetzgerät.
	Legen Sie nur aufladbare Akkus ein, die der Spezifikation entsprechen (siehe „Technische Daten“), da sonst erhebliche Gesundheits- und Personenschäden nicht auszuschließen sind. Akkus, die erkennbar beschädigt sind, müssen ausgetauscht werden.
	Medizinische Geräte können in ihrer Funktion beeinflusst werden. Beachten Sie die technischen Bedingungen des jeweiligen Umfeldes, z.B. Arztpraxis. Falls Sie medizinische Geräte (z. B. einen Herzschrittmacher) verwenden, informieren Sie sich bitte beim Hersteller des Gerätes. Dort kann man Ihnen Auskunft geben, inwieweit die entsprechenden Geräte immun gegen externe hochfrequente Energien sind (für Informationen zu Ihrem Gigaset-Produkt siehe „Technische Daten“).
	Halten Sie das Mobilteil nicht mit der Geräterückseite an das Ohr, wenn es klingelt bzw. wenn Sie die Freisprechfunktion eingeschaltet haben. Sie können sich sonst schwerwiegende, dauerhafte Gehörschäden zuziehen. Ihr Gigaset verträgt sich mit den meisten am Markt befindlichen digitalen Hörgeräten. Eine einwandfreie Funktion mit jedem Hörgerät kann jedoch nicht garantiert werden. Das Telefon kann in analogen Hörgeräten Störgeräusche (Brummtöne oder Pfeifton) verursachen oder diese übersteuern. Kontaktieren Sie bei Problemen den Hörgeräteakustiker.
	Basis und Ladeschale sind nicht spritzwassergeschützt. Stellen Sie sie deshalb nicht in Feuchträumen wie z. B. Bädern oder Duschräumen auf.
	Nutzen Sie die Geräte nicht in explosionsgefährdeten Umgebungen, z.B. Lackierereien.
	Geben Sie Ihr Gigaset nur mit der Bedienungsanleitung an Dritte weiter.
	Bitte nehmen Sie defekte Geräte außer Betrieb oder lassen diese vom Service reparieren, da diese ggf. andere Funkdienste stören könnten.

Hinweise

- ◆ Das Gerät lässt sich während eines Stromausfalls nicht betreiben. Es kann auch **kein Notruf** abgesetzt werden.
- ◆ Bei eingeschalteter Tastensperre können auch Notrufnummern **nicht** gewählt werden.

Inbetriebnahme

Verpackungsinhalt überprüfen

- ◆ eine **Basis**,
- ◆ ein Steckernetzgerät für die Basis,
- ◆ ein Telefonkabel,
- ◆ ein **Mobilteil**,
- ◆ eine Ladeschale mit Steckernetzgerät,
- ◆ ein Akkudeckel (hintere Abdeckung des Mobilteils),
- ◆ eine Verschluss Scheibe für den Akkudeckel,
- ◆ zwei Akkus,
- ◆ ein Gürtelclip,
- ◆ eine Gummiabdeckung für die Headset-Buchse,
- ◆ eine Bedienungsanleitung.

Haben Sie eine Variante mit mehreren Mobilteilen gekauft, liegen für jedes zusätzliche Mobilteil zwei Akkus, ein Akkudeckel, ein Gürtelclip und eine Ladeschale mit Steckernetzgerät in der Verpackung.

Basis und Ladeschale aufstellen

Basis und Ladeschale sind für den Betrieb in geschlossenen, trockenen Räumen mit einem Temperaturbereich von +5 °C bis +45 °C ausgelegt.

- ▶ Stellen Sie die Basis an einer zentralen Stelle der Wohnung oder des Hauses auf eine ebene, rutschfeste Unterlage oder befestigen Sie die Basis an der Wand (→ S. 7).

Normalerweise hinterlassen die Gerätefüße keine Spuren an der Aufstellfläche. Angesichts der Vielfalt der bei Möbeln verwendeten Lacke und Polituren kann es jedoch nicht ausgeschlossen werden, dass beim Kontakt Spuren auf der Abstellfläche verursacht werden.

Hinweise

- ◆ Setzen Sie das Telefon nie den Einflüssen von Wärmequellen, von direkter Sonneneinstrahlung und von anderen elektrischen Geräten aus.
- ◆ Schützen Sie Ihr Gigaset vor Nässe, Staub, aggressiven Flüssigkeiten und Dämpfen.
- ◆ Achten Sie auf die Reichweite der Basis. Diese beträgt in Gebäuden bis zu 50 m, im freien Gelände bis zu 300 m. Die Reichweite verringert sich, wenn **Max. Reichweite** ausgeschaltet ist (→ S. 32).

Basis mit Telefon- und Stromnetz verbinden

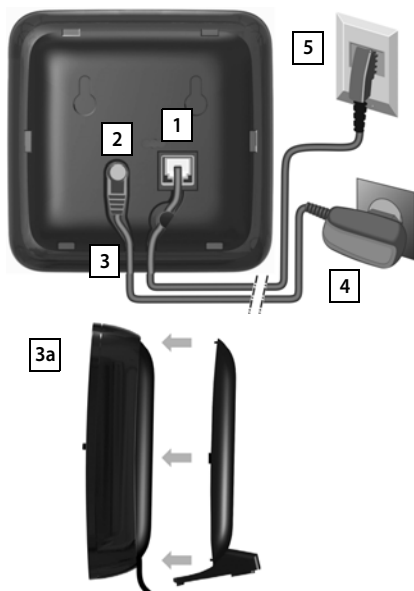

- ◆ Das Telefonkabel in die rechte/untere Anschlussbuchse **1** auf der Basis-Rückseite stecken, bis es einrastet.
- ◆ Das Stromkabel des Steckernetzgeräts in die linke/obere Anschlussbuchse **2** stecken.
- ◆ Beide Kabel in die dafür vorgesehenen Kabelkanäle **3** legen.
- ◆ Abdeckung in die Aussparungen der Basisrückseite einklicken **3a** (nicht bei Wandmontage).
- ◆ Das Steckernetzgerät **4** anschließen
- ◆ Den Telefonstecker **5** anschließen

Hinweise

- ◆ Das Steckernetzgerät muss **immer eingesteckt** sein, da das Telefon ohne Stromversorgung nicht funktioniert.
- ◆ Verwenden Sie nur das **mitgelieferte** Steckernetzgerät und Telefonkabel. Die Steckerbelegung von Telefonkabeln kann unterschiedlich sein (Steckerbelegung, → S. 72).

Wandmontage der Basis (optional)

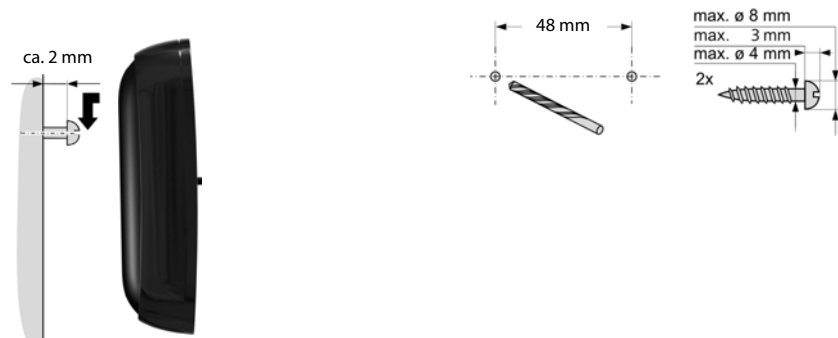

Ladeschale anschließen

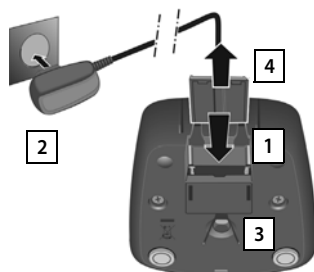

- ▶ Flachstecker des Steckernetztes anschließen **1**.
- ▶ Steckernetzteil in die Steckdose stecken **2**.

Falls Sie den Stecker von der Ladeschale wieder abziehen müssen:

- ▶ Steckernetzteil vom Stromnetz trennen.
- ▶ Entriegelungsknopf **3** drücken und Stecker abziehen **4**.

Mobilteil in Betrieb nehmen

Das Display ist durch eine Folie geschützt. **Bitte Schutzfolie abziehen!**

Akku einlegen und Akkudeckel schließen

Achtung

Nur die von Gigaset Communications GmbH empfohlenen aufladbaren Akkus (→ S. 70) verwenden, da sonst erhebliche Gesundheits- und Sachschäden nicht auszuschließen sind. Es könnte z. B. der Mantel der Akkus zerstört werden oder die Akkus könnten explodieren. Außerdem könnten Funktionsstörungen oder Beschädigungen des Gerätes auftreten.

Inbetriebnahme

- ▶ Akkus richtig gepolt einsetzen (Einlegerichtung +/- siehe Bild).
- ▶ Akkudeckel leicht schräg halten und zuerst von unten auf das Gehäuse schieben **1**.
- ▶ Danach Deckel zudrücken **2**, bis er einrastet.
- ▶ Verschlusscheibe wie gezeigt (ca. 20° gedreht) einsetzen **3**. Achten Sie auf die Pfeilmarkierung.
- ▶ Verschlusscheibe im Uhrzeigersinn bis zum Anschlag drehen **4**. Die Verschlusscheibe ist geschlossen, wenn sich die Markierungen auf Scheibe und Deckel gegenüberstehen **5**.

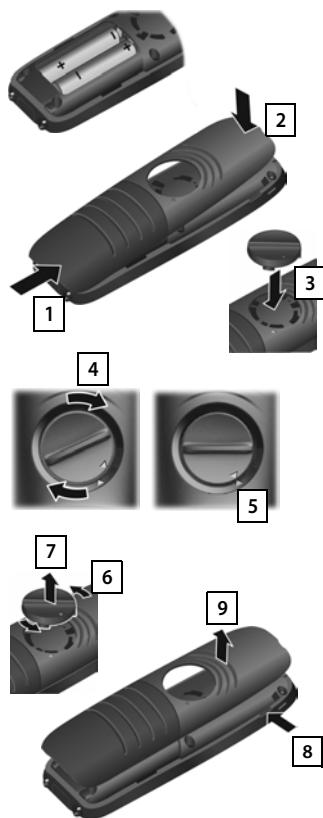

Falls Sie den **Akkudeckel wieder öffnen** müssen, um die Akkus zu wechseln:

- ▶ Verschlusscheibe an der Rippe gegen den Uhrzeigersinn bis zum Anschlag drehen **6** (ca. 20°) und abnehmen **7**.
- ▶ Mit dem Fingernagel in die Aussparung seitlich zwischen Gehäuse und Deckel drücken **8** und Deckel abnehmen **9**.

Gürtelclip

Am Mobilteil sind seitliche Aussparungen zur Montage des Gürtelclips vorhanden.

- ◆ **Zum Anbringen** drücken Sie den Gürtelclip so auf der Rückseite des Mobilteils an, dass die Nasen des Gürtelclips in die Aussparungen einrasten.
- ◆ **Zum Abnehmen** drücken Sie mit dem rechten Daumen kräftig auf die Mitte des Gürtelclips, schieben den Fingernagel des Daumens der anderen Hand seitlich oben zwischen Clip und Gehäuse und nehmen den Clip nach oben ab.



Headset anschließen



Sie können ein Headset mit 2,5 mm Klinkenstecker an der Unterseite Ihres Telefons anschließen **1**. Empfehlungen zu Headsets finden Sie auf der jeweiligen Produktseite unter www.gigaset.com



Wenn Sie **kein** Headset anschließen, setzen Sie die mitgelieferte Gummiabdeckung ein **2**, um den Spritzwasserschutz zu gewährleisten.

Akkus laden

Die Akkus werden teilgeladen mitgeliefert. Bitte laden Sie sie vor der Benutzung vollständig auf. (Die Akkus sind vollständig aufgeladen, wenn das Blitzsymbol ⚡ im Display erlischt.)



Hinweise

- ◆ Das Mobilteil darf nur in die dazugehörige Basis bzw. Ladeschale gestellt werden.
- ◆ Der Akku kann sich während des Aufladens erwärmen. Das ist ungefährlich.
- ◆ Die Ladekapazität des Akkus reduziert sich technisch bedingt nach einiger Zeit.
- ◆ In der Verpackung enthaltene Mobilteile sind bereits an der Basis angemeldet. Falls dennoch ein Mobilteil nicht angemeldet sein sollte (Anzeige „Bitte Mobilteil anmelden“ oder „Mobilteil in Basis legen“), melden Sie dieses bitte manuell an (→ S. 39).

Display-Sprache ändern

Die Displaysprache können Sie über das Menü

 ▶  ▶ OK ▶  Sprache ▶ OK ▶  Sprache auswählen ▶ **Auswahl**

oder, falls eine für Sie unverständliche Sprache eingestellt ist, wie folgt ändern:



- ▶ Drücken Sie auf den rechten Rand der Steuer-Taste.

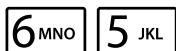



- ▶ Drücken Sie die Tasten **6 MNO** und **5 JKL** **langsam** nacheinander.

Beispiel

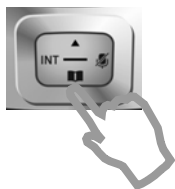

Das Display zur Spracheinstellung erscheint. Die eingestellte Sprache (z. B. English) ist ausgewählt.



- ▶ Drücken Sie auf den unteren Rand der Steuer-Taste  ...

Beispiel



... bis im Display die gewünschte Sprache markiert ist, z. B. Französisch.

- ▶ Drücken Sie auf die **rechte** Taste direkt unter dem Display, um die Sprache auszuwählen.

Beispiel



Die Auswahl wird mit  angezeigt.

- ▶ Drücken Sie **lang** auf die Auflegen-Taste , um in den Ruhezustand zurückzukehren.

Datum und Uhrzeit einstellen

Stellen Sie Datum und Uhrzeit ein, damit eingehenden Anrufen Datum und Uhrzeit korrekt zugeordnet werden und um den Wecker zu nutzen.

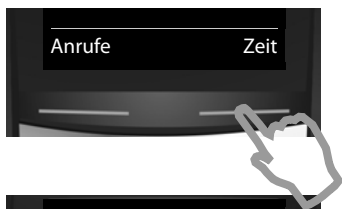

- ▶ Drücken Sie die Taste unter der Display-Anzeige **Zeit**, um das Eingabefeld zu öffnen. (Haben Sie Datum und Uhrzeit bereits eingegeben, öffnen Sie das Eingabefeld über das Menü:

▶ ▶ OK ▶ Datum und Uhrzeit ▶ OK)

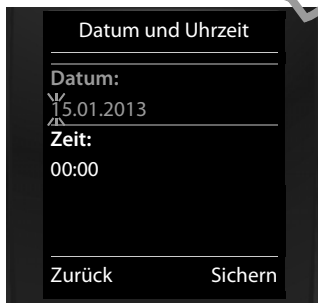

Im Display wird das Untermenü **Datum und Uhrzeit** angezeigt.

- ▶ Die aktive Eingabeposition blinkt. Geben Sie Tag, Monat und Jahr 8-stellig über die Tastatur ein, z. B.

für den 14.10.2013.



Wollen Sie die Eingabeposition ändern, um z. B. eine Eingabe zu korrigieren, drücken Sie **rechts** oder **links** auf die Steuer-Taste.

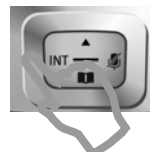

- ▶ Drücken Sie **unten** auf die Steuer-Taste, um zum Eingabefeld für die Uhrzeit zu springen.
- ▶ Geben Sie Stunden und Minuten 4-stellig über die Tastatur ein, z. B. für 07:15 Uhr. Ändern Sie ggf. mit der Steuer-Taste die Eingabeposition.
- ▶ Drücken Sie die Taste unter der Display-Anzeige **Sichern**, um die Eingaben zu speichern.



Im Display wird **Gespeichert** angezeigt. Sie hören einen Bestätigungston.



Sie kehren automatisch in den Ruhezustand zurück.

Ihr Telefon ist jetzt einsatzbereit!

Was möchten Sie als nächstes tun?

Nach erfolgreicher Inbetriebnahme können Sie sofort telefonieren, Ihr Gigaset an Ihre persönlichen Bedürfnisse anpassen oder sich zunächst mit der Bedienung vertraut machen.

Klingeltöne einstellen

Ordnen Sie internen, externen Anrufen, Erinnerungsruf (→ S. 27), Weckruf (→ S. 49) und bestimmten Anrufern (→ S. 42) eigene Melodien zu.

Schützen Sie sich vor unerwünschten Anrufen

Stellen Sie Ihr Telefon so ein, dass es bei anonymen Anrufen nicht klingelt oder nutzen Sie die Zeitsteuerung (→ S. 29).

Passen Sie Ihr Telefon Ihrer Umgebung an

Nutzen Sie 3 Akustikprofile, um Ihr Telefon an eine laute oder leise Umgebungen anzupassen (→ S. 47).

Anrufbeantworter einrichten

Nehmen Sie Ihre eigenen Ansagen auf und stellen Sie die Aufzeichnungparameter ein (→ S. 34).

Vorhandene Gigaset Mobilteile anmelden und Telefonbuch übernehmen

Nutzen Sie vorhandene Mobilteile weiterhin zum Telefonieren an Ihrer neuen Basis. Übertragen Sie Telefonbucheinträge dieser Mobilteile an Ihr neues Mobilteil (→ S. 39, → S. 43).











ECO DECT-Einstellungen vornehmen

Verringern Sie die Funkleistung (Strahlung) Ihres Telefons (→ S. 32).

Treten beim Gebrauch Ihres Telefons Fragen auf, lesen Sie die Tipps zur Fehlerbehebung (→ S. 65) oder wenden Sie sich an unseren Kundenservice (→ S. 64).

Darstellung der Bedienschritte in der Bedienungsanleitung

Die Tasten Ihres Gigaset Mobilteils werden in dieser Bedienungsanleitung wie folgt dargestellt:

 /  / 	Abheben-Taste / Menü-Taste / Auflegen-Taste
 bis 	Ziffern-/Buchstaben-Tasten
 / 	Stern-Taste / Raute-Taste
 /  / 	Nachrichten-Taste / R-Taste / Profil-Taste









Übersicht der Display-Symbole (→ S. 59).

Beispiel: Automatische Rufannahme ein-/ausschalten

Darstellung in der Bedienungsanleitung:

 ▶  ▶ OK ▶  **Telefonie** ▶ OK ▶ **Auto-Rufannahm.** ▶ **Ändern** (☑ = ein)

Das müssen Sie tun:

- ▶ : Im Ruhezustand **rechts** auf die Steuer-Taste drücken, das Hauptmenü wird geöffnet.
- ▶ : Mit der Steuer-Taste  zum Symbol  navigieren.
- ▶ **OK**: Display-Taste **OK** oder mittig auf die Steuer-Taste  drücken, das Untermenü **Einstellungen** wird geöffnet.
- ▶  **Telefonie**: Mit der Steuer-Taste  zum Eintrag **Telefonie** blättern.
- ▶ **OK**: Display-Taste **OK** oder mittig auf die Steuer-Taste  drücken, das Untermenü **Telefonie** wird geöffnet.
- ▶ **Auto-Rufannahm.**: Die Funktion zum Ein-/Ausschalten der automatischen Rufannahme ist ausgewählt.
- ▶ **Ändern** (☑ = ein): Display-Taste **Ändern** oder mittig auf die Steuer-Taste  drücken, die Funktion wird abwechselnd ein- und ausgeschaltet (☑ = eingeschaltet, ☐ = ausgeschaltet).

Telefon kennen lernen

Mobilteil ein-/ausschalten

- ▶ Drücken Sie im Ruhezustand **lang** auf die Auflegen-Taste , um das Mobilteil ein- oder auszuschalten.

Tastensperre ein-/ausschalten

Die Tastensperre verhindert das unbeabsichtigte Bedienen des Telefons. Drücken Sie bei eingeschalteter Sperre eine Taste, wird eine entsprechende Meldung angezeigt.

- ▶ Taste  lang drücken, um die Sperre ein- bzw. auszuschalten.

Wird ein Anruf am Mobilteil signalisiert, schaltet sich die Tastensperre automatisch aus. Sie können den Anruf annehmen. Nach Gesprächsende schaltet sich die Sperre wieder ein.





Steuer-Taste

Im Folgenden ist die Seite der Steuer-Taste schwarz markiert (oben, unten, rechts, links, mittig), die Sie in der jeweiligen Bediensituation drücken müssen, z. B.  für „rechts auf die Steuer-Taste drücken“.



Die Steuer-Taste dient zum Navigieren innerhalb der Menüs und Eingabefelder. Im Ruhezustand bzw. während eines externen Gesprächs hat sie noch folgende Funktionen:



Im Ruhezustand des Mobilteils

-  Telefonbuch öffnen.
-  oder  Hauptmenü öffnen.
-  Liste der Mobilteile öffnen.

Während eines externen Gesprächs

-  Telefonbuch öffnen.
-  Interne Rückfrage einleiten.
-  Sprachlautstärke für Hörer- bzw. Freisprechmodus ändern.

Funktionen beim Klicken auf die Mitte der Steuer-Taste

Je nach Bediensituation hat die Taste unterschiedliche Funktionen.

- ◆ **Im Ruhezustand** wird das Hauptmenü geöffnet.
- ◆ **In Untermenüs, Auswahl- und Eingabefeldern** übernimmt die Taste die Funktion der Display-Tasten **OK**, **Ja**, **Sichern**, **Auswahl** oder **Ändern**.

Hinweis

In dieser Anleitung wird das Öffnen des Hauptmenüs durch Rechtsdrücken der Steuer-Taste und die Bestätigung von Funktionen durch Drücken der entsprechenden Display-Taste dargestellt. Sie können statt dessen jedoch auch die Steuer-Taste mittig drücken.

Seiten-Tasten

-  Tasten rechts am Mobilteil drücken, um situationsabhängig die Lautstärke für **Hörer, Klingelton, Freisprechen, Wecker**, Signalisierung von **Terminen** und das **Headset** einzustellen.

Display-Tasten

Die Display-Tasten im Ruhezustand sind mit einer Funktion vorbelegt. Sie können die Belegung ändern (→ S. 30).

Die Funktionen der Display-Tasten wechseln je nach Bediensituation.

Beispiel

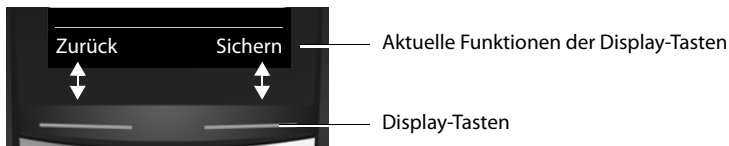

Einige wichtige Display-Tasten sind:

- Optionen** Ein situationsabhängiges Menü öffnen.
- OK** Auswahl bestätigen.
- Zurück** Eine Menü-Ebene zurückspringen bzw. Vorgang abbrechen.
- Sichern** Eingabe speichern.

Übersicht über Symbole auf den Display-Tasten (→ S. 60).

Menü-Führung

Die Funktionen Ihres Telefons werden Ihnen über ein Menü angeboten, das aus mehreren Ebenen besteht. Menü-Übersicht → S. 61.

Hauptmenü (erste Menü-Ebene)

- ▶ Drücken Sie die Steuer-Taste **rechts**  im Ruhezustand des Mobilteils, um das Hauptmenü zu öffnen.

Die Hauptmenü-Funktionen werden im Display mit Symbolen angezeigt. Das Symbol der ausgewählten Funktion wird farbig markiert und der zugehörige Name erscheint in der Kopfzeile des Displays.

Auf eine Funktion zugreifen, d. h. das zugehörige Untermenü (nächste Menü-Ebene) öffnen:

- ▶ Navigieren Sie mit der Steuer-Taste  zur gewünschten Funktion und drücken Sie die Display-Taste **OK**.

Zurück zum Ruhezustand: Display-Taste **Zurück** oder die Auflegen-Taste  **kurz** drücken.

Beispiel

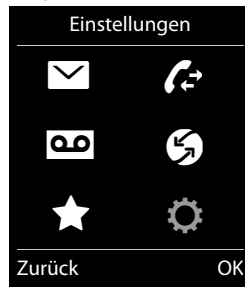

Untermenüs

Die Funktionen der Untermenüs werden in Listenform angezeigt.

Auf eine Funktion zugreifen:

- ▶ Mit der Steuer-Taste (↩) zur Funktion blättern und **OK** drücken.

Zurück zur vorherigen Menü-Ebene: Display-Taste **Zurück** oder die Auflegen-Taste ☎ **kurz** drücken.

Zurück in den Ruhezustand

Aus einem beliebigen Menü:

- ▶ Auflegen-Taste ☎ **lang** drücken.

Oder:

- ▶ Wenn Sie keine Taste drücken: Nach etwa 2 Minuten wechselt das Display **automatisch** in den Ruhezustand.

Beispiel



Nachrichtenlisten

Erhalten Sie Nachrichten, werden diese in Nachrichtenlisten gespeichert. Sobald ein **neuer Eintrag** in einer Liste eingeht, ertönt ein Hinweisston. Zusätzlich blinkt die Nachrichten-Taste (falls aktiviert, → S. 26). Symbole für die Nachrichtenart und die Anzahl neuer Nachrichten werden im Ruhe-Display angezeigt.

Neue Nachrichten vorhanden:

- ◆ auf dem Anrufbeantworter (nur Gigaset E630A)/Netz-Anrufbeantworter (→ S. 35, → S. 38)
- ◆ in der Liste der entgangenen Anrufe
- ◆ in der SMS-Liste (→ S. 53)
- ◆ in der Liste der entgangenen Termine (→ S. 49)

Beispiel

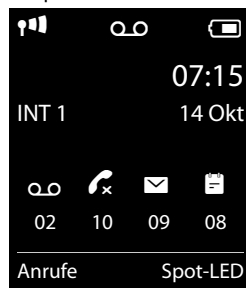

Die Nachrichtenlisten rufen Sie durch Drücken der Nachrichten-Taste auf. Sie können auf folgende Nachrichtenlisten zugreifen:

- ◆ **Anrufbeantw.**: Anrufbeantworterliste (nur Gigaset E630A → S. 34)
- ◆ **Netz-AB**: Netz-Anrufbeantworter, wenn Ihr Netzanbieter diese Funktion unterstützt und die Rufnummer des Netz-Anrufbeantworters in Ihrem Telefon gespeichert ist
- ◆ **SMS Allgemein**: SMS-Eingangsliste
- ◆ **Entg. Anrufe**: Liste der entgangenen Anrufe (siehe „Anrufliste“ → S. 45)
- ◆ **Entg. Termine**: Liste der entgangenen Termine

Das Symbol für den Netz-Anrufbeantworter wird immer angezeigt, wenn seine Rufnummer im Telefon gespeichert ist. Die anderen Listen werden nur angezeigt, wenn sie Nachrichten enthalten.

Liste öffnen: (↩) Gewünschte Liste auswählen. ▶ **OK**

Ausnahme: Wählen Sie den **Netz-Anrufbeantworter** aus, wird die Nummer des Netz-Anrufbeantworters gewählt (→ S. 38). Am Display wird keine Liste geöffnet.

Nummern und Text eingeben

Werden mehrere Nummern- und/oder Textfelder angezeigt (z. B. **Vorname** und **Nachname** eines Telefonbucheintrags), ist das erste Feld automatisch aktiviert. Die nachfolgenden Felder müssen Sie durch Navigieren mit der Steuer-Taste (↩) aktivieren. Ein Feld ist aktiviert, wenn in ihm die blinkende Schreibmarke angezeigt wird.

Neuer Eintrag

Vorname:

Nachname:

Tel. (Privat):

Abc

< C Sichern

Falscheingaben korrigieren

- ◆ **Zeichen** vor der Schreibmarke löschen: **kurz** auf die Display-Taste (⌫) drücken.
- ◆ **Worte** vor der Schreibmarke löschen: **lang** auf die Display-Taste (⌫) drücken.

Text eingeben

- ◆ **Buchstaben/Zeichen:** Jeder Taste zwischen [0-9] und [9-memo] sind mehrere Buchstaben und Zeichen zugeordnet. Die Zeichen werden nach Tastendruck in einer Auswahlzeile links unten im Display angezeigt. Das ausgewählte Zeichen ist hervorgehoben. Drücken Sie die Taste mehrmals kurz hintereinander, um zum gewünschten Buchstaben/Zeichen zu springen.
- ◆ **Schreibmarke versetzen:** Die Buchstaben/Zeichen werden an der Schreibmarke eingefügt. Sie können die Schreibmarke versetzen, indem Sie auf die Steuer-Taste (↩), in mehrzeiligen Feldern auch auf (↩) drücken.
- ◆ **Klein-, Groß- und Ziffernschreibung:** Drücken Sie auf die Raute-Taste (#-↔), um zwischen Klein-, Groß- und Ziffernschreibung für den **folgenden Buchstaben** zu wechseln. Beim Editieren eines Telefonbucheintrags werden der erste Buchstabe und jeder auf ein Leerzeichen folgende Buchstabe automatisch groß geschrieben.
- ◆ **Sonderzeichen:** Drücken Sie auf die Stern-Taste (*), um die Tabelle mit Sonderzeichen zu öffnen. Navigieren Sie mit der Steuer-Taste zum gewünschten Zeichen und drücken Sie die Display-Taste **Einfügen**, um es einzufügen.
- ◆ **Sonderbuchstaben:** Umlaute oder andere markierte/diakritische Zeichen geben Sie ein, indem Sie die jeweilige Buchstaben-Taste mehrfach drücken, siehe Zeichensatztabellen → S. 72.

Telefonieren

Extern anrufen

▶ Nummer eingeben, Abheben-Taste  kurz drücken.

Oder:



▶ Abheben-Taste  lang drücken, Nummer eingeben.

Mit der Auflegen-Taste  können Sie das Wählen abbrechen.

Mit Wahlwiederholungsliste wählen

In der Wahlwiederholungsliste stehen die 20 an diesem Mobilteil zuletzt gewählten Nummern. Sie können sie ähnlich wie die Nachrichtenlisten Ihres Telefons verwalten (→ S. 17).

▶ **Kurz** Abheben-Taste  drücken, um die Wahlwiederholungsliste zu öffnen.

▶  Eintrag auswählen. ▶ Abheben-Taste  drücken. Nummer wird gewählt.

Bei Anzeige eines Namens zugehörige Nummer anzeigen lassen: Display-Taste **Ansehen** drücken.

Einträge der Wahlwiederholungsliste verwalten:



▶ Wahlwiederholungsliste öffnen. ▶  Eintrag auswählen. ▶ **Optionen**

Folgende Funktionen können Sie auswählen:

◆ **Nr. ins Telefonbuch** ▶ **OK**

Eintrag ins Telefonbuch (→ S. 42) übernehmen.

◆ **Nummer verwenden** ▶ **OK**

Nummer ins Display übernehmen und ändern oder ergänzen, dann mit  wählen oder mit  als neuen Eintrag im Telefonbuch speichern.

◆ **Eintrag löschen** ▶ **OK**



Ausgewählten Eintrag löschen.

◆ **Liste löschen** ▶ **OK**

Alle Einträge löschen.

Aus der Anrufliste wählen

 ▶  ▶ **OK** ▶  Liste auswählen. ▶ **OK**

▶  Eintrag auswählen. ▶ 

▶ Die Nummer wird gewählt.

Hinweise

- ◆ Sie können die Anrufliste auch über die Display-Taste **Anrufe** aufrufen. Dazu müssen Sie eine Display-Taste entsprechend belegen (→ S. 30).
- ◆ Die Liste **Entgangene Anrufe** können Sie auch über die Nachrichten-Taste  öffnen.

Beispiel



Telefonieren

Mit Telefonbuch wählen

- ☎ ▶ ☎ Eintrag auswählen. ▶ ☎
- ▶ Falls mehrere Nummern eingetragen sind: Mit ☎ Nummer auswählen und Abheben-Taste ☎ oder OK drücken.
- ▶ Die Nummer wird gewählt.

Direktruf

Sie können Ihr Telefon so einstellen, dass beim Drücken einer **beliebigen** Taste eine bestimmte Nummer gewählt wird. Damit können z. B. Kinder, die noch keine Nummer eingeben können, eine bestimmte Nummer anrufen.

- ☎ ▶ ★ ▶ OK ▶ ☎ **Direktruf** ▶ OK
- ▶ **Aktivierung:** ☎ Ein / Aus
- ▶ **Ruf an:** Nummer eingeben oder ändern, die angerufen werden soll.
- ▶ **Sichern**

Im Ruhe-Display wird der aktivierte Direktruf angezeigt. Beim Drücken einer beliebigen Taste wird die gespeicherte Nummer gewählt. Drücken Sie die Auflegen-Taste ☎, um das Wählen abzubrechen.

Direktruf-Modus beenden:

- ▶ Display-Taste **Aus** drücken. ▶ Taste **#-*** lang drücken.
- Oder:
- ▶ Taste **#-*** lang drücken.

Anruf annehmen

Sie haben folgende Möglichkeiten:

- ▶ Auf ☎ drücken.
- ▶ Falls **Auto-Rufannahm.** eingeschaltet ist (→ S. 27), Mobilteil aus der Ladeschale nehmen.
- ▶ Gigaset E630A (→ S. 34): Display-Taste **→☎** drücken, um den Anruf an den Anrufbeantworter weiterzuleiten (→ S. 36).

Gespräch am Freisprech-Clip Gigaset L410 (→ S. 76) annehmen: Auf Abheben-Taste drücken. Um Ihr L410 benutzen zu können, müssen Sie es an Ihrer Basis anmelden. Verfahren Sie, wie in der Bedienungsanleitung Gigaset L410 beschrieben.

Einfache Rufannahme ein-/ausschalten

Sie können einen Anruf zusätzlich zur Abheben-Taste ☎ mit den Tasten **0**, **9**, ***** und **#-*** annehmen.

- ☎ ▶ ⚙ ▶ OK ▶ ☎ **Telefonie** ▶ OK ▶ ☎ **Einfache Annahme** ▶ **Ändern** (☑ = aktiviert)

Bitte beachten Sie: Änderungen werden nur im **Profil Persönlich** (→ S. 47) dauerhaft gespeichert.

Anklopfen annehmen/abweisen

Erhalten Sie während eines externen Gesprächs einen Anruf, hören Sie einen Anklopftton. Wird die Rufnummer übertragen, sehen Sie die Nummer oder den Namen des Anrufers auf dem Display.

- ▶ Anruf abweisen: ▶ **Optionen** ▶ ☎ **Anklopfer abweisen** ▶ OK

- ▶ Anruf annehmen: ▶ Display-Taste **Abheben** drücken. Sie sprechen mit dem neuen Anrufer. Das bisher geführte Gespräch wird gehalten.
Zum gehaltenen Gespräch zurückkehren: Um das aktuelle Gespräch zu beenden und das gehaltene wieder aufzunehmen, drücken Sie auf .

Rufnummer-Anzeige

Bei Rufnummernübermittlung

Die Rufnummer des Anrufers wird im Display angezeigt. Ist die Nummer des Anrufers in Ihrem Telefonbuch gespeichert, werden zusätzlich Nummerntyp und Name angezeigt.

Keine Rufnummernübermittlung

Statt Name und Nummer wird Folgendes angezeigt:

- ◆ **Extern:** Es wird keine Nummer übertragen.
- ◆ **Anonym:** Anrufer unterdrückt die Rufnummernübermittlung (→ S. 22).
- ◆ **Unbekannt:** Anrufer hat die Rufnummernübermittlung nicht beauftragt.

Hinweise zur Rufnummernanzeige CLIP

Im Lieferzustand ist Ihr Telefon so eingestellt, dass die Rufnummer des Anrufers angezeigt wird, → S. 66 oder ▶ www.gigaset.com/service / www.gigaset.com/de/service.

Freisprechen

Lassen Sie jemanden mithören, sollten Sie dies Ihrem Gesprächspartner mitteilen.









Während eines Gesprächs, beim Verbindungsaufbau und beim Abhören des Anrufbeantworters (nur Gigaset E630A → S. 34) Freisprechen ein-/ausschalten:

- ▶ Auf  drücken.

Mobilteil während eines Gesprächs in die Ladeschale stellen:

- ▶ Taste  beim Hineinstellen und weitere 2 Sekunden gedrückt halten.

Gesprächslautstärke ändern

- ◆ Einstellung **über das Menü:**
 -  ▶  ▶ OK ▶  Töne und Signale ▶ OK ▶ **Gesprächslautst.** ▶ OK
 - ▶ **Hörer:**  Lautstärke in 5 Stufen für Hörer und Headset einstellen.
 - ▶ **Freisprechen:**  Lautstärke in 5 Stufen einstellen.
 - ▶ **Sichern**
- ◆ Einstellung **während eines Gesprächs** für den aktuell verwendeten Modus (Freisprechen, Hörer, Headset):
 - ▶ Seiten-Tasten  /  (→ S. 1) oder Steuer-Taste  ▶  drücken.
 - ▶ Die Einstellung wird automatisch nach etwa 2 Sekunden gespeichert oder Display-Taste **Sichern** drücken. Das Display wechselt wieder zur vorherigen Anzeige.

Hinweis

Änderungen werden nur im **Profil Persönlich** (→ S. 47) dauerhaft gespeichert.

Mikrofon ein-/ausschalten (Stumm schalten)

Schalten Sie das Mikrofon während eines Gesprächs aus, sind Sie für Ihre Gesprächspartner nicht mehr zu hören.

- ▶ Zum Ein-/Ausschalten des Mikrofons auf  drücken.



Providerspezifische Funktionen (Netzdienste) nutzen

Netzdienste sind abhängig von Ihrem Netzanbieter und müssen bei diesem beauftragt werden (evtl. Zusatzkosten). Es werden zwei Gruppen von Netzdiensten unterschieden:

- ◆ Netzdienste, die außerhalb eines Gesprächs für den folgenden Anruf oder alle folgenden Anrufe aktiviert werden (z. B. „Anonym (ohne Rufnummernübermittlung) anrufen“). Diese Netzdienste können Sie komfortabel über das Menü  aktivieren/deaktivieren.
- ◆ Netzdienste, die während eines externen Gesprächs aktiviert werden z. B. „Rückfrage“, „mit zwei Gesprächspartnern makeln“, „Konferenzen aufbauen“. Diese Netzdienste werden Ihnen während eines externen Gesprächs in der Optionsleiste zur Verfügung gestellt (z. B. **Rückfr.**, **Konfer.**).

Eine Beschreibung der Leistungsmerkmale erhalten Sie im Allgemeinen auf den Internet-Seiten oder in den Filialen Ihres Netzanbieters.

Hinweise

- ◆ Zum Ein-/Ausschalten bzw. Aktivieren/Deaktivieren der folgenden Leistungsmerkmale, wird im Allgemeinen ein Code ins Telefonnetz gesendet.
 - ▶ Nach einem Bestätigungston aus dem Telefonnetz auf  drücken.
- ◆ Alle Funktionen, die unter dem Menüpunkt  aktiviert werden können, sind Dienste, die von Ihrem Netzanbieter zur Verfügung gestellt werden. Bei Problemen wenden Sie sich an Ihren Netzanbieter.
- ◆ Ein Umprogrammieren der Netzdienste ist nicht möglich.

Netzdienste einstellen

Rufnummernübermittlung unterdrücken (CLIR - Calling Line Identification Restriction)

Wenn Sie nicht möchten, dass Ihre Rufnummer beim Gesprächspartner angezeigt wird, können Sie die Anzeige unterdrücken (CLIR). Die Rufnummernübermittlung wird unterdrückt, bis Sie die Funktion wieder ausschalten.

Rufnummernunterdrückung ein-/ausschalten:

-  ▶  ▶ OK ▶  **Alle Anrufe anon.** ▶ **Ändern** (☑ = aktiviert)

Rufnummernübermittlung nur für den nächsten Anruf unterdrücken:

-  ▶  ▶ OK ▶  **Nächst. Anruf anon.** ▶ OK ▶ Nummer eingeben ▶ **Wählen**

Anklopfen bei einem externen Gespräch

Ist die Funktion eingeschaltet, wird während eines **externen** Gesprächs durch einen Anklopftton und eine Meldung im Display signalisiert, dass ein weiterer externer Teilnehmer anruft.

Anklopfen ein-/ausschalten:

-  ▶  ▶ OK ▶  **Anklopfen** ▶ OK ▶ **Status:**  **Ein / Aus** ▶ **Senden**

Netzdienste während eines externen Gesprächs

Anklopfen bei einem externen Gespräch

Ist die Funktion aktiviert (→ S. 22), wird während eines **externen** Gesprächs durch einen Anklopftton signalisiert, dass ein weiterer externer Teilnehmer anruft. Wird die Rufnummer übertragen, sehen Sie die Nummer oder den Namen des Anrufers auf dem Display.

Sie haben folgende Möglichkeiten:

- ▶ **Optionen** ▶  **Anklopfen abweisen** ▶ **OK**
Der Anklopfende hört den Besetztton.

Oder:

▶ **Abheben**

Nachdem Sie das anklopfende Gespräch angenommen haben, können Sie zwischen den beiden Gesprächspartnern wechseln („**Makeln**“ → S. 24) oder mit beiden gleichzeitig sprechen („**Konferenz**“ → S. 24).



Rückruf

Sie haben eine externe Nummer gewählt und hören den Besetztton:

- ▶ **Optionen** ▶  **Rückruf** ▶ **OK** ▶ 

Sobald der Teilnehmer auflegt, klingelt Ihr Telefon.

- ▶ Auf  drücken, um die Verbindung zum Teilnehmer aufzubauen.

Rückruf vorzeitig ausschalten:

-  ▶  ▶ **OK** ▶  **Rückruf aus** ▶ **OK**

Rückfrage

Während eines externen Gesprächs einen zweiten, externen Teilnehmer anrufen. Das erste Gespräch wird gehalten.

- ▶ **Rückfr.** ▶ Nummer des zweiten Teilnehmers eingeben.

Das bisherige Gespräch wird gehalten. Der zweite Teilnehmer wird angewählt.

- ▶ Der angewählte Teilnehmer meldet sich nicht: Display-Taste **Beenden** drücken.

Oder:

- ▶ Der angewählte Teilnehmer meldet sich: Sie sprechen mit dem Teilnehmer.

Rückfrage beenden:

- ▶ **Optionen** ▶  **Gespräch trennen** ▶ **OK**

Sie sind wieder mit dem ersten Gesprächspartner verbunden.

Oder:

Auf  drücken. Sie erhalten einen Wiederanruf vom ersten Gesprächspartner.





Makeln

Zwischen zwei Gesprächen hin- und herschalten. Das jeweils andere Gespräch wird gehalten.

Voraussetzung: Sie führen ein externes Gespräch und haben einen zweiten Teilnehmer angerufen (Rückfrage) oder haben einen anklopfenden Teilnehmer angenommen.

Im Display werden die Nummern bzw. Namen der beiden Gesprächsteilnehmer angezeigt. Der Gesprächspartner, mit dem Sie gerade sprechen, ist mit dem Symbol  und farbig markiert.

- ▶ Mit der Steuer-Taste  zwischen den Teilnehmern hin- und herschalten. Das jeweils andere Gespräch wird gehalten.
- ▶ Momentanes Gespräch beenden:
 - ▶ **Optionen** ▶  **Gespräch trennen** ▶ **OK**Sie sind wieder mit dem wartenden Gesprächspartner verbunden.
Oder:
Auf  drücken. Sie erhalten einen Wiederanruf vom wartenden Teilnehmer.

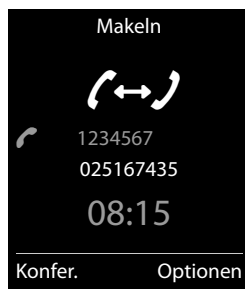

Konferenz

Mit zwei Teilnehmern gleichzeitig sprechen.

Voraussetzung: Sie führen ein externes Gespräch und haben einen zweiten Teilnehmer angerufen (Rückfrage) oder haben einen anklopfenden Teilnehmer angenommen.

- ▶ Auf **Konfer.** drücken. Sie und die beiden Gesprächspartner können sich gleichzeitig hören und unterhalten.
- ▶ Gespräch mit beiden Teilnehmern beenden: Auf  drücken.

Oder:

- ▶ Zum Makeln zurückkehren: Display-Taste **Einzel**n drücken.

Sie sind wieder mit dem Teilnehmer verbunden, mit dem Sie die Konferenz eingeleitet haben.

Jeder Ihrer Gesprächspartner kann seine Teilnahme an der Konferenz beenden, indem er die Auflegen-Taste drückt bzw. den Hörer auflegt.

Telefon einstellen

Mobilteil und Basis sind voreingestellt. Sie können die Einstellungen individuell ändern.

Die Einstellungen können Sie entweder während eines Gesprächs oder im Ruhezustand über das Menü **Einstellungen** vornehmen.

Display-Sprache ändern

- ☰ ▶ ⚙ ▶ OK ▶ 🗣 ▶ Sprache ▶ OK ▶ 🗣 ▶ Sprache auswählen
- ▶ Auswahl (● = ausgewählt)

Eigene Landes- und Ortsvorwahl einstellen

Für die Übertragung von Rufnummern (z. B. in vCards) ist es notwendig, dass Ihre Vorwahlnummer (Länder- und Ortsvorwahlnummer) im Telefon gespeichert ist. Einige dieser Nummern sind bereits voreingestellt. Beachten Sie die Aufteilung in Präfix und restliche Vorwahlnummer.

- ☰ ▶ ⚙ ▶ OK ▶ 📞 ▶ Telefonie ▶ OK
- ▶ 📞 ▶ Vorwahlnummern ▶ OK ▶ 📞 ▶ Zum Eingabefeld navigieren, ggf. mit <C> Ziffer löschen ▶ Ziffern eingeben
- ▶ Sichern

Beispiel



Display des Mobilteils einstellen

Screensaver einstellen

Sie können für die Anzeige im Ruhezustand einen Screensaver definieren. Zur Auswahl stehen Analoguhr/Digitaluhr/Bild.

Um das Ruhe-Display wieder anzuzeigen, **kurz** auf 📞 drücken.

- ☰ ▶ ⚙ ▶ OK ▶ 📞 ▶ Display ▶ OK
- ▶ Screensaver (✓ = eingeschaltet) ▶ Ändern
 - ▶ Aktivierung: 📞 Ein / Aus
 - ▶ Auswahl:
 - 📞 Digitaluhr / Analoguhr / [Bilder]
 - Oder:
 - ▶ Ansehen (Screensaver ansehen)
 - ▶ 📞 Screensaver auswählen ▶ OK
- ▶ Sichern

Beispiel



Farbschema einstellen

Sie können sich das Display mit schwarzem oder mit hellem Hintergrund anzeigen lassen.

- ☰ ▶ ⚙ ▶ OK ▶ 📞 ▶ Display ▶ OK ▶ 📞 ▶ Farbschema ▶ OK
- ▶ 📞 ▶ Farbschema 1 / Farbschema 2 ▶ Auswahl (● = ausgewählt)

Display-Beleuchtung einstellen

Die Display-Beleuchtung schaltet sich immer ein, sobald das Mobilteil aus der Basis-/Ladeschale genommen oder eine Taste gedrückt wird. Hierbei gedrückte **Ziffern-Tasten** werden zur Wahlvorbereitung ins Display übernommen.

Sie haben aber auch die Möglichkeit, die Display-Beleuchtung für den Ruhezustand gezielt ein- oder auszuschalten:

▶ ▶ OK ▶ Display ▶ OK ▶ Beleuchtung ▶ OK

In Ladeschale: Ein / Aus

Außerh. Ladeschale: Ein / Aus

▶ Sichern

Hinweis

Bei eingeschalteter Display-Beleuchtung kann sich die Bereitschaftszeit des Mobilteils beträchtlich verringern.

Blinken der Nachrichten-Taste ein-/ausschalten

Legen Sie fest, ob das Eintreffen neuer Nachrichten durch Blinken der Nachrichten-LED am Mobilteil angezeigt werden soll.

▶ Im Ruhezustand: ▶ * ## 0 5 ##

Im Display erscheint die Ziffer 9.

▶ Drücken Sie die folgenden Tasten, um die Nachrichtenart auszuwählen:

7 4 GR

für Nachrichten auf dem Netz-Anrufbeantworter

7 5 AN

für entgangene Anrufe

7 6 SMS

für neue SMS

7 7 AN

für Nachrichten auf dem Anrufbeantworter (nur Gigaset E630A → S. 34)

Sie sehen die Ziffer 9 gefolgt von Ihrer Eingabe (z. B. 975), im Eingabefeld blinkt die aktuelle Einstellung (z. B. 0).

▶ Taste 0 oder 1 drücken, um das Verhalten bei neuen Nachrichten einzustellen:

0

Nachrichten-Taste blinkt (erlischt nach Drücken der Taste)

1

Nachrichten-Taste blinkt nicht

▶ Mit OK bestätigen oder mit Zurück ungeändert zum Ruhe-Display zurückkehren.



Optisches Rufsignal ein-/ausschalten

Lassen Sie sich ankommende Rufe optisch signalisieren (z. B. in lauter Umgebung).

▶ ▶ OK ▶ Telefonie ▶ OK ▶ LED-Rufsignal ▶ Ändern = aktiviert

Bitte beachten Sie: Änderungen werden nur im **Profil Persönlich** (→ S. 47) dauerhaft gespeichert.

Automatische Rufannahme ein-/ausschalten

Bei der automatischen Rufannahme nimmt das Mobilteil einen ankommenden Anruf an, sobald Sie es aus der Ladeschale nehmen.

☰ ▶ ⚙️ ▶ OK ▶ 📞 Telefonie ▶ OK ▶ Auto-Rufannahm. ▶ Ändern (☑️ = ein)

Unabhängig von der Einstellung **Auto-Rufannahm.** wird die Verbindung beendet, sobald Sie das Mobilteil in die Ladeschale stellen. Ausnahme: Sie halten 📞 beim Hineinstellen und weitere 2 Sekunden gedrückt.

Hörerprofil einstellen

Sie können verschiedene Profile für den **Hörer** einstellen, um Ihr Telefon optimal an Ihre Umgebungssituation anzupassen. Prüfen Sie selbst, welches Ihnen am angenehmsten ist.

☰ ▶ ⚙️ ▶ OK ▶ 📞 Töne und Signale ▶ OK ▶ 📞 Hörer-Profile ▶ OK ▶ 📞 Profil auswählen ▶ Auswahl (🕒 = ausgewählt)

Hörer-Profile: Hoch und Tief. Voreingestellt ist **Tief**.

Klingeltöne des Mobilteils einstellen

Klingelton-Lautstärke einstellen

☰ ▶ ⚙️ ▶ OK ▶ 📞 Töne und Signale ▶ OK
▶ 📞 Klingeltöne (Mobil.) ▶ OK ▶ Lautstärke ▶ OK

▶ Für interne Anrufe und Termine:

🔊 Lautstärke in 5 Stufen oder Crescendo (zunehmende Lautstärke) für interne Anrufe und Jahrestage einstellen.

▶ Für externe Anrufe:

🔊 Lautstärke in 5 Stufen oder Crescendo (zunehmende Lautstärke) für externe Anrufe einstellen.

▶ Sichern

Während das Telefon klingelt, können Sie die jeweilige Klingeltonlautstärke mit den Seiten-Tasten **[+]** (lauter) oder **[-]** (leiser) dauerhaft ändern.

Bitte beachten Sie: Änderungen werden nur im **Profil Persönlich** (→ S. 47) dauerhaft gespeichert.

Klingelmelodie einstellen

☰ ▶ ⚙️ ▶ OK ▶ 📞 Töne und Signale ▶ OK ▶ 📞 Klingeltöne (Mobil.) ▶ OK
▶ 📞 Melodien ▶ OK

▶ **Für interne Anrufe:** 🎵 Klingelton/Melodie für interne Anrufe und Jahrestage einstellen.



▶ **Für externe Anrufe:** 🎵 Klingelton/Melodie für externe Anrufe einstellen.

▶ Sichern

Beispiel



Klingelton ein-/ausschalten

Klingelton **auf Dauer ausschalten**: Mit der Profil-Taste  das **Profil Leise** einstellen (→ S. 47). In der Statuszeile erscheint .

Klingelton **auf Dauer einschalten**: Mit der Profil-Taste  das **Profil Laut** oder **Profil Persönlich** einstellen (→ S. 47).

Klingelton für den **aktuellen Anruf** ausschalten: **Ruf aus** oder  drücken.

Vibrations-Alarm

Eingehende Anrufe und andere Meldungen werden durch Vibration angezeigt.

 ▶  ▶ **OK** ▶  **Töne und Signale** ▶ **OK** ▶  **Vibration** ▶ **Ändern** (☑ = aktiviert)

Bitte beachten Sie: Änderungen werden nur im **Profil Persönlich** (→ S. 47) dauerhaft gespeichert. Diese Einstellung wird im **Profil Leise** übernommen.

Hinweistöne ein-/ausschalten

Ihr Mobilteil weist Sie akustisch auf verschiedene Tätigkeiten und Zustände hin. Diese Hinweistöne können Sie unabhängig voneinander ein-/ausschalten.

 ▶  ▶ **OK** ▶  **Töne und Signale** ▶ **OK** ▶  **Hinweistöne** ▶ **OK**

▶ **Tastenklick:**  **Ein / Aus**

Ton bei Tastendruck.

▶ **Bestätigungen:**  **Ein / Aus**

Bestätigungs-/Fehlerton nach Eingaben, Hinweiston beim Eintreffen neuer Nachricht.

▶ **Akkuton:**  **Ein / Aus**

Warnton bei Gesprächszeit unter 10 Minuten (alle 60 Sekunden). Bei eingeschaltetem Babyphone erfolgt keine Akkuwarnung.

▶ **Sichern**

Bitte beachten Sie: Änderungen werden nur im **Profil Persönlich** (→ S. 47) dauerhaft gespeichert.

Wartemelodie ein-/ausschalten

Sie können die Wartemelodie für externe Anrufer bei interner Rückfrage und Weiterleitung ein-/ausschalten.

 ▶  ▶ **OK** ▶  **Töne und Signale** ▶ **OK** ▶  **Wartemelodie** ▶ **Ändern** (☑ = ein)

Schutz vor unerwünschten Anrufen

Zeitsteuerung für externe Anrufe

Sie können einen Zeitraum eingeben, in dem Ihr Telefon nicht klingeln soll.

- ☰ ▶ ⚙ ▶ OK ▶ 📞 Töne und Signale ▶ OK
- ▶ 📞 Klingeltöne (Mobilt.) ▶ OK ▶ 🕒 Zeitsteuerung
- ▶ OK
- ▶ Für externe Anrufe: 📞 Ein / Aus

Wenn eingeschaltet:

- ▶ **Nicht klingeln von:** Beginn des Zeitraums eingeben.
- ▶ **Nicht klingeln bis:** Ende des Zeitraums eingeben.
- ▶ **Sichern**

Beispiel

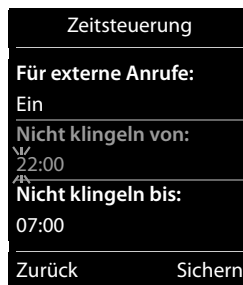

Hinweis

Bei Anrufern, denen Sie im Telefonbuch eine VIP-Melodie zugewiesen haben, klingelt Ihr Telefon auch in diesem Zeitraum.

Ruhe vor anonymen Anrufen

Sie können einstellen, dass Ihr Telefon bei anonymen Anrufen (→ S. 21, der Anrufer hat die Rufnummerübertragung aktiv unterdrückt) nicht klingelt. Der Anruf wird nur im Display signalisiert. Die Einstellung gilt nur für das Mobilteil, an dem Sie die Einstellung vornehmen.

- ☰ ▶ ⚙ ▶ OK ▶ 📞 Töne und Signale ▶ OK ▶ 📞 Klingeltöne (Mobilt.) ▶ OK
- ▶ 📞 Anonym.Rufe aus ▶ Ändern = Funktion eingeschaltet)

Schnellzugriff auf Nummern und Funktionen

Die **Ziffern-Tasten** und bis können Sie mit je einer **Nummer aus dem Telefonbuch** belegen.

Die linke und rechte **Display-Taste** ist mit einer **Funktion** vorbelegt. Sie können die Belegung ändern (→ S. 30).

Die Wahl der Nummer bzw. der Start der Funktion erfolgt dann mit einem Tastendruck.

Telefon einstellen

Ziffern-Tasten belegen

Voraussetzung: Die Ziffern-Taste ist noch nicht mit einer Nummer belegt.

- ▶ Ziffern-Taste **lang** drücken.
Oder:
Ziffern-Taste **kurz** drücken. ▶ Display-Taste **Kurzwahl** drücken.
- ▶ Das Telefonbuch wird geöffnet. ▶  Eintrag auswählen. ▶ **OK**

Der Eintrag ist auf der entsprechenden Ziffern-Taste gespeichert.

Hinweis

Löschen oder ändern Sie später den Eintrag im Telefonbuch, so wirkt sich dies nicht auf die Belegung der Ziffern-Taste aus.

Nummer wählen/Belegung ändern

Voraussetzung: Die Ziffern-Taste ist mit einer Nummer belegt.

Im Ruhezustand des Mobilteils

- ▶ Ziffern-Taste **lang** drücken: Die Nummer wird sofort gewählt.

Oder:

- ▶ Ziffern-Taste **kurz** drücken: Linke Display-Taste mit Nummer/Name (ggf. abgekürzt) drücken, um die Nummer zu wählen.

Oder:

Display-Taste **Ändern** drücken, um die Ziffern-Taste anders zu belegen oder Display-Taste **Ohne Fkt.** drücken, um die Belegung zu löschen.

Display-Tasten belegen

- ▶ Im Ruhezustand linke oder rechte Display-Taste **lang** drücken. ▶ Die Liste der möglichen Tastenbelegungen wird geöffnet. ▶  Eintrag auswählen ▶ **OK**

Wählen Sie aus folgenden Funktionen aus:

Babyphone	Babyphone einstellen und einschalten (→ S. 50).
Wecker	Wecker einstellen und einschalten (→ S. 49).
Kalender	Kalender aufrufen (→ S. 48).
Direktruf	Direktruf einstellen (→ S. 20).
Wahlwiederholung	Wahlwiederholungsliste anzeigen (→ S. 19).
Spot-LED:	Spot-LED (Taschenlampenfunktion) ein-/ausschalten (→ S. 47).
Mehr Funktionen...	Sie können weitere Funktionen auswählen:
Anruflisten	Anrufliste anzeigen (→ S. 45).
Nr. unterdrücken	Übermittlung der Rufnummer für den nächsten Anruf unterdrücken (→ S. 22).
Anrufweiserschalt.	Anrufweiserschaltung einrichten (→ S. 46).
SMS	SMS-Menü aufrufen (→ S. 52).

Repeater betreiben

Mit dem Gigaset Repeater können Sie die Reichweite Ihres Gigaset Mobilteils vergrößern.

Die Funktion und Einstellung Ihres Repeaters ist von der verwendeten Repeater-Version abhängig. Die Repeater-Version ist an der Sachnummer auf dem Gerätelabel erkennbar:





Gigaset Repeater (vor Version 2.0) S30853-S601-...

Gigaset Repeater 2.0 S30853-S602-...

Weitere Informationen finden Sie in der Bedienungsanleitung des Repeaters und im Internet unter www.gigaset.com/gigasetrepeater.

Gigaset Repeater (vor Version 2.0)

Voraussetzungen:

- ◆ ECO DECT-Funktion **Max. Reichweite** ist eingeschaltet.
- ◆ ECO DECT-Funktion **Strahlungsfrei** ist ausgeschaltet.
- ◆ Verschlüsselung ist deaktiviert:
 ▶  ▶ OK ▶  System ▶ OK ▶  Verschlüsselung ▶ Ändern (☐ = deaktiviert)

Änderung der ECO DECT-Funktionen → S. 32.

Repeater anmelden:

- ▶ Repeater mit Stromnetz verbinden. ▶ Anmelde-/Paging-Taste der Telefonbasis (→ S. 2) **lang** (min. 3 Sek.) drücken. ▶ Der Repeater wird automatisch angemeldet.

Sie können bis zu 6 Gigaset Repeater anmelden.

Gigaset Repeater 2.0

Gigaset Repeater 2.0 anmelden:

- ▶ Repeater mit Stromnetz verbinden. ▶ Anmelde-/Paging-Taste der Telefonbasis (→ S. 2) **lang** (min. 3 Sek.) drücken. ▶ Der Repeater wird automatisch angemeldet.





Sie können maximal 2 Gigaset Repeater 2.0 anmelden.

Die ECO DECT-Funktion **Max. Reichweite** wird ein- und **Strahlungsfrei** ausgeschaltet. Die Einstellungen können nicht geändert werden, solange der Repeater angemeldet ist.

Gigaset Repeater 2.0 abmelden:

-  ▶  ▶ OK ▶  System ▶ OK ▶  Repeater ▶ OK ▶  Repeater auswählen.
 ▶ **Abmelden**

System-PIN ändern

-  ▶  ▶ OK ▶  System ▶ OK ▶  System-PIN ▶ OK
- ▶ Falls aktuelle PIN ungleich 0000: aktuelle PIN eingeben ▶ OK
 - ▶ Neue System-PIN (4 Ziffern; 0 - 9) eingeben ▶ **Sichern**

System-PIN zurücksetzen

Sollten Sie Ihre System-PIN vergessen haben, können Sie sie auf **0000** zurücksetzen. Dabei werden **alle Basis-Einstellungen** zurückgesetzt und **alle Mobilteile** abgemeldet!

- ▶ Stromkabel von der Basis entfernen.
- ▶ Anmelde-/Paging-Taste an der Basis (→ S. 2) gedrückt halten und gleichzeitig Stromkabel wieder an die Basis anschließen.
- ▶ Die Anmelde-/Paging-Taste mindestens 5 Sekunden gedrückt halten.

Telefon in Lieferzustand zurücksetzen

Sie können individuelle Änderungen an den Basis- und Mobilteil-Einstellungen getrennt voneinander zurücksetzen.

Vom Zurücksetzen **nicht** betroffen sind:

- ◆ Datum und Uhrzeit,
- ◆ Anmeldungen der Mobilteile an der Basis sowie die aktuelle Auswahl der Basis,
- ◆ System-PIN,
- ◆ Einträge im Kalender und Telefonbuch,
- ◆ Wahlwiederholungsliste.

Beim Zurücksetzen des Mobilteils (**Mobilteil-Reset**) werden die Audio- und Display-Einstellungen gelöscht.

Beim Zurücksetzen der Basis (**Basis-Reset**) werden ECO DECT-, SMS-, Anrufbeantworter-, System-Einstellungen und interne Namen der Mobilteile zurückgesetzt sowie Anruflisten/Anrufbeantworterlisten gelöscht.

Mobilteil/Basis zurücksetzen

-  ▶  ▶ OK ▶  System ▶ OK ▶  Mobilteil-Reset / Basis-Reset ▶ Beim **Basis-Reset**: System-PIN eingeben ▶ OK ▶ Sicherheitsabfrage mit **Ja** beantworten



ECO DECT steht für geringen Stromverbrauch und reduzierte Funkleistung.

Funkleistung (Strahlung) reduzieren

Im Normal-Betrieb (Lieferzustand):

Im Lieferzustand ist das Gerät auf maximale Reichweite eingestellt. Dabei ist eine optimale Funkverwaltung gewährleistet. Im Ruhezustand funkt das Mobilteil nicht (es ist strahlungsfrei). Nur die Basis stellt über geringe Funksignale den Kontakt mit dem Mobilteil sicher. Während des

Gesprächs passt sich die Funkleistung automatisch an die Entfernung zwischen Basis und Mobilteil an. Je kleiner der Abstand zur Basis ist, desto geringer ist die Funkleistung.

Sie können die Funkleistung weiter verringern:

1) Reichweite reduzieren und die Funkleistung dadurch um bis zu 80 % herabsetzen

In vielen Wohnungen, Geschäftsräumen, Büros o. Ä. ist die maximale Reichweite nicht erforderlich. Wenn Sie die Einstellung **Max. Reichweite** ausschalten, reduziert sich die Funkleistung im Gespräch um bis zu 80 % bei halber Reichweite.

 ▶  ▶ OK ▶  ECO DECT ▶ OK ▶ **Max. Reichweite** ▶ **Ändern** (☑ = ein)

Display-Symbol für reduzierte Reichweite → S. 59.

Diese Einstellung ist bei Einsatz eines Repeaters nicht verwendbar (→ S. 31).

2) DECT-Funkmodul im Ruhezustand ausschalten (Eco-Modus+)

Mit der Einstellung **Strahlungsfrei** können Sie die Funksignale der Basis im Ruhezustand komplett ausschalten.

 ▶  ▶ OK ▶  ECO DECT ▶ OK ▶  **Strahlungsfrei** ▶ **Ändern** (☑ = ein)

Bei ausgeschaltetem Funkmodul wird im Ruhe-Display statt des Empfangsstärke-Symbols das Symbol  angezeigt.

Diese Einstellung ist bei Einsatz eines Repeaters nicht verwendbar (→ S. 31).

Hinweise

- ◆ Um die Vorteile der Einstellung **Strahlungsfrei** nutzen zu können, müssen alle angemeldeten Mobilteile dieses Leistungsmerkmal unterstützen.
- ◆ Wenn die Einstellung **Strahlungsfrei** aktiviert ist und an der Basis ein Mobilteil angemeldet wird, das dieses Leistungsmerkmal nicht unterstützt, wird **Strahlungsfrei** automatisch deaktiviert. Sobald dieses Mobilteil wieder abgemeldet wird, wird **Strahlungsfrei** automatisch wieder aktiviert.
- ◆ Die Funkverbindung wird nur bei eingehenden oder abgehenden Anrufen automatisch aufgebaut. Der Verbindungsaufbau verzögert sich dadurch um ca. 2 Sekunden.
- ◆ Damit ein Mobilteil bei einem ankommenden Anruf die Funkverbindung zur Basis trotzdem schnell aufbauen kann, muss es häufiger auf die Basis „horchen“, d.h. die Umgebung scannen. Das erhöht den Stromverbrauch und verringert somit Bereitschafts- und Gesprächszeit des Mobilteils.
- ◆ Wenn **Strahlungsfrei** aktiviert ist, erfolgt keine Reichweitenanzeige/kein Reichweitalarm am Mobilteil. Die Erreichbarkeit prüfen Sie, indem Sie die Leitung belegen: Abheben-Taste  lang drücken. Sie hören das Freizeichen.

Anrufbeantworter (Gigaset E630A)

Sie können wie folgt prüfen, ob Ihr Gerät über einen integrierten Anrufbeantworter verfügt:

 ▶  ▶ **OK**

Ihr Gerät verfügt über einen integrierten Anrufbeantworter, wenn das Untermenü **Aktivierung** vorhanden ist.

Anrufbeantworter ein-/ausschalten

 ▶  ▶ **OK** ▶  **Aktivierung** (✓ = aktiviert) ▶ **Ändern**

▶ **Aktivierung:**  **Ein / Aus**

Wenn eingeschaltet:

▶ **Modus:**

 **Aufzeichnung / Hinweisansage / Im Wechsel**

- **Aufzeichnung:** Der Anrufer kann eine Nachricht hinterlassen;
- **Hinweisansage:** Der Anrufer hört nur eine Ansage und kann keine Nachricht hinterlassen;
- **Im Wechsel:**

Wenn aktiviert, **Aufzeichnung von:**  / **Aufzeichnung**

bis: Zeitspanne eingeben, in der Nachrichten aufgezeichnet werden.

▶ **Sichern**

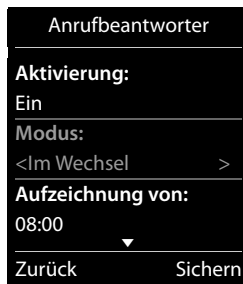

Anrufbeantworter einrichten

Eigene Ansage/Hinweisansage aufnehmen

 ▶  ▶ **OK** ▶  **Ansagen** ▶ **OK** ▶ **Ansage aufnehmen** /  **Hinweis aufnehmen**

▶ **OK** ▶ **Aufnahme starten?** ▶ **OK** ▶ Nach dem Bereiten eine Ansage aufsprechen (min. 3 Sek., max. 180 Sek.) ▶ **Beenden** (Die Aufnahme abschließen und speichern.)

Aufnahme abbrechen: Während der Aufnahme kurz Auflegen-Taste  oder **Zurück** drücken.

Nach der Aufnahme wird die Ansage zur Kontrolle wiedergegeben.

Aufnahme wiederholen: Während der Wiedergabe auf **Neu** drücken.

Hinweise

- ◆ Die Aufnahme wird bei einer Sprachpause von mehr als 3 Sek. beendet.
- ◆ Brechen Sie eine Aufnahme ab, wird wieder die Standardansage verwendet.
- ◆ Ist der Speicher des Anrufbeantworters voll, schaltet er in den Modus **Hinweisansage** um. Nach dem Löschen alter Nachrichten schaltet er in den Modus **Aufzeichnung** zurück.

Ansagen / Hinweise anhören

 ▶  ▶ OK ▶  Ansagen ▶ OK ▶  Ansage anhören /  Hinweis anhören ▶ OK

Ist keine eigene Ansage vorhanden, wird die entsprechende Standardansage wiedergegeben.
Neue Ansage aufnehmen: Während der Wiedergabe auf **Neu** drücken.

Ansagen / Hinweise löschen

 ▶  ▶ OK ▶  Ansagen ▶ OK ▶  Ansage löschen /  Hinweis löschen ▶ OK
 ▶ Ja (Abfrage bestätigen)

Weitere Einstellungsmöglichkeiten

◆ Aufzeichnungsparameter einstellen:

 ▶  ▶ OK ▶  Aufzeichnungen ▶ OK

- **Länge:**  1 Min. / 2 Min. / 3 Min. / Unbegrenzt.

- **Qualität:**  Standard / Sehr hoch.

- **Rufaufnahme:**  Sofort / 10 Sek. / 18 Sek. / 30 Sek. / **Automatisch** (10 Sek., wenn neue Nachrichten vorhanden sind, sonst 18 Sek.).

▶ **Sichern**

◆ Mithören am Mobilteil ein-/ausschalten:

 ▶  ▶ OK ▶  Mithören ▶ **Ändern** (☑ = ein)

Mithören am Mobilteil für die aktuelle Wiedergabe ausschalten: **Ruf aus** drücken.

Nachrichten anhören

▶ Taste  lang drücken.

Voraussetzung: Taste 1 ist mit dem Anrufbeantworter belegt.

 ▶  ▶ OK ▶  Taste 1 belegen ▶ OK ▶  Anrufbeantw.

▶ **Auswahl** (● = ausgewählt)

Oder:

▶ Nachrichtenwiedergabe über die Nachrichten-Liste:

Nachrichten-Taste  ▶  Anrufbeantw.: ▶ OK

Oder:

▶ Nachrichtenwiedergabe über das Menü:

 ▶  ▶ OK ▶ **Nachricht. anhören** ▶ OK

Falls der Netz-Anrufbeantworter eingerichtet ist (→ S. 38): ▶  Anrufbeantworter ▶ OK

Der Anrufbeantworter beginnt sofort mit der Nachrichtenwiedergabe. Neue Nachrichten werden zuerst wiedergegeben.

Während der Wiedergabe stehen Ihnen folgende Optionen zur Verfügung:

- ◆ Lautstärke der Wiedergabe mit den Seiten-Tasten regeln,
- ◆ Wiedergabe anhalten:
[2 sec] drücken, zum Fortsetzten erneut drücken.
Oder:
Optionen drücken. Die Wiedergabe wird angehalten, zum Fortsetzen: ▶ **Weiter** ▶ **OK**
- ◆ Zur nächsten Nachricht springen: oder [3 sec] drücken.
- ◆ Bei Nachrichten-Wiedergabe (> 5 Sekunden) 5 Sekunden zurückspringen: [4 sec] drücken.
- ◆ Zur vorherigen Nachricht springen:
Während der Zeitstempel-Wiedergabe oder [1 sec] drücken.
- ◆ Zum Anfang der aktuellen Nachricht springen:
Während der Nachrichten-Wiedergabe oder [1 sec] drücken.
- ◆ Aktuelle Nachricht löschen: **Löschen**
- ◆ Alle alten Nachrichten löschen:
Optionen ▶ **Alte Liste löschen** ▶ **OK** ▶ **Ja** (Abfrage bestätigen.)
- ◆ Anrufer zurückrufen: **Optionen** ▶ **Wählen** ▶ **OK**
- ◆ Nummer ins Telefonbuch übernehmen: **Optionen** ▶ **Nr. ins Telefonbuch** ▶ **OK**
- ◆ Alte Nachricht als „neu“ markieren: **Optionen** ▶ **Als neu markieren** ▶ **OK**

Weitere Funktionen des Anrufbeantworters

- ◆ **Gespräch während der Aufzeichnung vom Anrufbeantworter übernehmen:**
Abheben-Taste drücken oder **Abheben**.

Hinweis

Ist Mithören über das Mobilteil eingeschaltet und das Gespräch bereits am Mobilteil zu hören, schalten Sie durch Drücken der Abheben-Taste lediglich das Freisprechen ein und aus.

- ◆ **Anruf an den Anrufbeantworter weiterleiten:**
Der Anrufbeantworter ist eingeschaltet, und am Mobilteil wird ein externer Anruf signalisiert: der Anrufbeantworter startet sofort im Modus **Aufzeichnung**.
- ◆ **Externes Gespräch mitschneiden: Optionen** ▶ **Mitschneiden** ▶ **OK**
Mitschnitt beenden: Beenden
Informieren Sie Ihren Gesprächspartner über den Mitschnitt des Gesprächs.
- ◆ Sie können sich per SMS über neue Nachrichten auf dem Anrufbeantworter benachrichtigen lassen (→ S. 46).

Sprache für Sprachführung und Standardansage ändern

- ▶ ▶ **OK** ▶ **Sprache** ▶ **OK** ▶ Sprache auswählen (Deutsch/Englisch)
▶ **Auswahl** (●) = ausgewählt

Bedienung von unterwegs (Fernbedienung)

Von einem anderen Telefon aus (z. B. Hotel, Mobiltelefon) Anrufbeantworter abfragen oder einschalten.

Voraussetzungen: Die aktuelle System-PIN ist ungleich 0000 (→ S. 32) und das andere Telefon verfügt über Tonwahl (MFV). Alternativ können Sie einen Codesender benutzen (im Handel erhältlich).

Anrufbeantworter einschalten

Voraussetzung: Der Anrufbeantworter ist ausgeschaltet.

- ▶ Rufen Sie Ihren Telefonanschluss an und lassen es klingeln, bis Sie hören: „Bitte PIN eingeben“.
- ▶ Innerhalb von 10 Sek. die System-PIN Ihres Telefons eingeben.

Anrufbeantworter anrufen und Nachrichten anhören

Voraussetzung: Der Anrufbeantworter ist eingeschaltet.

- ▶ Rufen Sie Ihren Telefonanschluss an und drücken Sie auf die Taste **9**, während Sie Ihren Ansagetext hören. ▶ Geben Sie die System-PIN Ihres Telefons ein.

Sie können den Anrufbeantworter über die Tastatur bedienen.

Die Bedienung erfolgt über die folgenden Tasten:

- 1** Während der Zeitstempel-Wiedergabe:
Zur vorherigen Nachricht springen.
Während der Nachrichten-Wiedergabe:
Zum Anfang der aktuellen Nachricht springen.
- 2** Wiedergabe anhalten. Zum Fortsetzen erneut drücken.
Nach einer Pause von ca. 60 Sekunden wird die Leitung unterbrochen.
- 3** Zur nächsten Nachricht springen.
- 4** In der aktuellen Nachricht 5 Sekunden zurück springen.
- 0** Aktuelle Nachricht löschen.
- *** Bereits gehörte Nachricht als „neue“ Nachricht markieren.

Fernbedienung beenden

- ▶ Auflegen-Taste drücken bzw. Hörer auflegen.

Hinweis

Der Anrufbeantworter unterbricht die Verbindung in folgenden Fällen:

- ◆ Die eingegebene System-PIN ist falsch.
- ◆ Es befinden sich keine Nachrichten auf dem Anrufbeantworter.
- ◆ Nach Ansage der Restspeicherzeit.

Netz-Anrufbeantworter

Sie können den Netz-Anrufbeantworter erst dann nutzen, wenn Sie diesen bei Ihrem Netzanbieter **beauftragt** haben und die Nummer des Netz-Anrufbeantworters in Ihrem Telefon gespeichert haben.

 ▶  ▶ OK ▶  Netz-AB ▶ OK ▶ Netz-Anrufbeantw.: Rufnummer des Netz-Anrufbeantworters eingeben ▶ OK

Meldung des Netz-Anrufbeantworters anhören

▶ Taste  lang drücken.

Voraussetzung: Taste 1 mit dem Netz-Anrufbeantworter belegen (Gigaset E630A → S. 34).

 ▶  ▶ OK ▶  Taste 1 belegen ▶ OK ▶  Netz-AB ▶ Auswahl (● = ausgewählt)

Oder:

▶ Nachrichtenwiedergabe über die Nachrichten-Liste:

Nachrichten-Taste  ▶  Netz-AB: ▶ OK

Oder:

▶ Nachrichtenwiedergabe über das Menü:

 ▶  ▶ OK ▶ Nachricht. anhören ▶ OK ▶ (Gigaset E630A → S. 34): Netz-AB ▶ OK

Ihr Netz-Anrufbeantworter wird direkt angerufen. Sie können die Nachrichten abhören.

Mehrere Mobilteile

Mobilteile anmelden

Sie können an Ihrer Basis insgesamt bis zu sechs Mobilteile anmelden. Die Anmeldung des Mobilteils müssen Sie **sowohl** an der Basis **als auch** am Mobilteil einleiten. Beides muss **innerhalb von 60 Sek.** erfolgen.

- ▶ **An der Basis:** Anmelde-/Paging-Taste (→ S. 2) **lang** (min. 3 Sek.) drücken.
 - ▶ **Am Mobilteil E630** (andere Mobilteile siehe „Hinweise“):
 - Falls das Mobilteil an keiner Basis angemeldet ist: Display-Taste **Anmelden** drücken.
 - Falls das Mobilteil bereits an einer Basis angemeldet ist:
 - ☎ ▶ ⚙ ▶ **OK** ▶ ☎ **Anmeldung** ▶ **OK** ▶ **Mobilteil anmelden** ▶ **OK**
 - ▶ Falls das Mobilteil bereits an vier Basen angemeldet ist: ☎ Basis auswählen. ▶ **OK**
- Die Verbindung zur Basis wird aufgebaut, dies kann einige Zeit in Anspruch nehmen.
- ▶ Ggf. System-PIN eingeben (Lieferzustand: **0000**). ▶ **OK**

Die erfolgreiche Anmeldung wird im Display angezeigt.

Hinweise

- ◆ Sind bereits sechs Mobilteile an der Basis angemeldet (alle internen Nummern belegt), wird das Mobilteil mit der internen Nummer 6 durch das neue ersetzt. Gelingt das nicht, weil z. B. mit diesem Mobilteil ein Gespräch geführt wird, wird die Meldung **Keine Internnummer frei** ausgegeben. Melden Sie in diesem Fall ein anderes nicht mehr benötigtes Mobilteil ab und wiederholen Sie den Anmeldevorgang.
- ◆ Bei **anderen Gigaset Mobilteilen** und Mobilteilen anderer GAP-fähiger Geräte starten Sie die Anmeldung des Mobilteils entsprechend der jeweiligen Bedienungsanleitung.

Mobilteil an mehreren Basen nutzen

Ihr Mobilteil kann an bis zu vier Basen angemeldet werden.

Die aktive Basis ist die Basis, an der das Mobilteil zuletzt angemeldet wurde. Die anderen Basen bleiben in der Liste der verfügbaren Basen gespeichert.

Sie können die Zuordnung zur Basis **jederzeit manuell wechseln**.

Alternativ können Sie das Mobilteil so einstellen, dass es die Basis mit dem besten Empfang (**Beste Basis**) auswählt, sobald es die Verbindung zur aktuellen Basis verliert.

- ☎ ▶ ⚙ ▶ **OK** ▶ ☎ **Anmeldung** ▶ **OK** ▶ **Basisauswahl** ▶ **OK** ▶ ☎ Basis oder **Beste Basis** auswählen. ▶ **Auswahl** (● = ausgewählt)

Name einer Basis ändern

- ☎ ▶ ⚙ ▶ **OK** ▶ ☎ **Anmeldung** ▶ **OK** ▶ **Basisauswahl** ▶ **OK** ▶ ☎ Basis auswählen.
- ▶ **Auswahl** (● = ausgewählt) ▶ **Name** ▶ Namen ändern. ▶ **Sichern**

Mobilteile abmelden

 ▶  ▶ OK ▶  Anmeldung ▶ OK ▶  Mobilteil abmelden ▶ OK

- ▶ Das verwendete Mobilteil ist ausgewählt. ▶  Ggf. anderes Mobilteil auswählen. ▶ OK
- ▶ Wenn System PIN <> 0000: System-PIN eingeben. ▶ OK ▶ Abmeldung mit **Ja** bestätigen.



Ist das Mobilteil noch an anderen Basen angemeldet, wechselt es auf die Basis mit dem besten Empfang (Beste Basis → S. 39).

Mobilteil suchen („Paging“)

- ▶ Anmelde-/Paging-Taste an der Basis (→ S. 2) **kurz** drücken.



Alle Mobilteile klingeln gleichzeitig („Paging“), auch wenn die Klingeltöne ausgeschaltet sind (**Ausnahme:** Mobilteile, an denen das Babyphone aktiviert ist).

Suche beenden

- ▶ **An der Basis:** Anmelde-/Paging-Taste erneut **kurz** drücken, oder
- ▶ **Am Mobilteil:**  oder  drücken oder auf **Ruf aus** drücken, oder
- ▶ **Keine Aktion:** Nach ca. 3 Minuten wird der Paging-Ruf **automatisch** beendet.

Mobilteil-Name und interne Nummer ändern

Beim Anmelden von mehreren Mobilteilen werden diesen automatisch die Namen „INT 1“, „INT 2“ usw. zugeordnet. Jedes Mobilteil erhält automatisch die niedrigste freie Nummer (1-6).
Zum Ändern:

 ▶ Liste der Mobilteile wird geöffnet. Das eigene Mobilteil ist mit < markiert.
▶  Ggf. anderes Mobilteil auswählen. ▶ **Optionen**

▶  **Name ändern** ▶ OK ▶ Namen eingeben. ▶ OK



Oder:

▶  **Nummer vergeben** ▶ OK ▶  Nummer auswählen. ▶ OK

▶ **Sichern**

Intern anrufen



Interne Gespräche mit anderen an derselben Basis angemeldeten Mobilteilen sind kostenfrei.

 (**kurz** drücken) ▶ Liste der Mobilteile wird geöffnet. Das eigene Mobilteil ist mit < markiert. ▶  Ggf. Mobilteil oder **An alle** (Sammelruf) aus der Liste auswählen. ▶ 

Lang drücken von  startet sofort einen Ruf an **alle** angemeldeten Mobilteile.

Intern rückfragen / Intern weitergeben

Sie telefonieren mit einem **externen** Teilnehmer und möchten das Gespräch an einen **internen** Teilnehmer übergeben oder mit ihm Rücksprache halten.

 ▶ Liste der Mobilteile wird geöffnet. ▶ Falls mehr als zwei Mobilteile an der Basis angemeldet sind, ein Mobilteil oder **An alle** auswählen. ▶  oder OK

Rücksprache halten: Sie sprechen mit dem internen Teilnehmer und kehren zu Ihrem externen Gespräch zurück: ▶ **Optionen** ▶  **Gespräch trennen** ▶ OK

Externes Gespräch weitergeben: Sie haben zwei Möglichkeiten, das Gespräch zu übergeben:

- ▶ Sie warten, bis sich der angerufene Teilnehmer meldet, und legen dann auf:
Auflegen-Taste  drücken.



Oder:

- ▶ Sie legen auf, bevor sich der Teilnehmer meldet: Auflegen-Taste  drücken.

Sollte sich der angerufene Teilnehmer nicht melden oder den Anruf nicht übernehmen, beenden Sie die Rückfrage mit **Beenden**.

Makeln / Konferenz aufbauen

Sie führen ein Gespräch, ein weiteres Gespräch wird gehalten. Beide Gesprächspartner werden im Display angezeigt.

- ▶ **Makeln:** Sie können mit  zwischen beiden Teilnehmern wechseln.
- ▶ **3er-Konferenz aufbauen:** Auf **Konfer.** drücken.
Konferenz beenden: Auf **Einzeln** drücken. Sie sind wieder mit dem externen Teilnehmer verbunden. Sie können wieder mit  zwischen beiden Teilnehmern wechseln.

Jeder Gesprächspartner kann seine Teilnahme an der Konferenz beenden, indem er die Auflegen-Taste  drückt.

Anklopfen annehmen/abweisen

Erhalten Sie während eines internen Gesprächs einen externen Anruf, hören Sie einen Anklopftön. Wird die Rufnummer übertragen, sehen Sie die Nummer oder den Namen des Anrufers auf dem Display.

- ▶ Anruf abweisen: ▶ Display-Taste **Abweisen** drücken.
- ▶ Anruf annehmen: ▶ Display-Taste **Abheben** drücken. Sie sprechen mit dem neuen Anrufer. Das bisher geführte Gespräch wird gehalten.
Aktuelles Gespräch beenden und zum gehaltenen Gespräch zurückkehren:
▶ **Optionen** ▶  **Gespräch trennen** ▶ **OK**.

Zu externem Gespräch zuschalten

Sie führen ein externes Gespräch. Ein interner Teilnehmer kann sich zu diesem Gespräch zuschalten und mitsprechen (Konferenz).

Voraussetzung: Die Funktion **Intern zuschalten** ist aktiviert.

Intern zuschalten ein-/ausschalten

 ▶  ▶ **OK** ▶  **Telefonie** ▶ **OK** ▶  **Intern zuschalten** ▶ **Ändern** (☑ = ein)

Intern zuschalten

Die Leitung ist durch ein externes Gespräch belegt. Ihr Display zeigt einen entsprechenden Hinweis. Sie können sich zu dem bestehenden externen Gespräch zuschalten.

- ▶  **lang** drücken. Alle Teilnehmer hören einen Signalton. Anklopfer werden nicht angezeigt.

Zuschalten beenden

- ▶  drücken. Alle Teilnehmer hören einen Signalton.

Telefonbuch (Adressbuch)

In einem **Telefonbucheintrag** speichern Sie Vor- und Nachnamen, bis zu drei Nummern, Jahrestage mit Signalisierung und Anrufer-Melodie.

Das Telefonbuch (mit bis zu 200 Einträgen) erstellen Sie individuell für jedes Ihrer Mobilteile. Sie können die Listen/Einträge jedoch an andere Mobilteile senden (→ S. 43).

Länge der Einträge



3 Nummern: je max. 32 Ziffern
Vorname und Nachname: je max. 16 Zeichen

Telefonbucheinträge verwalten

Telefonbuch öffnen

Drücken Sie im Ruhezustand die Taste  oder situationsabhängig die Display-Taste .

Neuen Eintrag erstellen

- ▶ Telefonbuch öffnen. ▶  <Neuer Eintrag> ▶ OK
- ▶ Zwischen den Eingabefeldern mit  wechseln und die entsprechende Komponente des Eintrags eingeben (Namen, Nummern, Jahrestag, Klingelton). Navigieren Sie ggf. nach unten, um weitere Komponenten anzuzeigen.
- ▶ Display-Taste **Sichern** drücken.

Um einen Eintrag zu erzeugen, müssen Sie mindestens eine Rufnummer eingeben. Haben Sie eine Anrufer-Melodie zugewiesen, wird der Eintrag im Telefonbuch mit dem Symbol  ergänzt.

Beispiel



Neuer Eintrag



Vorname:
Robert

Nachname:
|



Tel. (Privat):
Abc

< C Sichern

Eintrag anzeigen/ändern

- ▶ Telefonbuch öffnen. ▶  Den gewünschten Eintrag auswählen.
- ▶ **Ansehen** ▶ Alle Komponenten des Eintrags anzeigen. ▶ **Ändern**
- Oder:
▶ **Optionen** ▶  **Eintrag ändern** ▶ OK

Eintrag löschen

- ▶ Telefonbuch öffnen. ▶  Den gewünschten Eintrag auswählen. ▶ **Optionen** ▶  **Eintrag löschen** ▶ OK

Alle Telefonbuch-Einträge löschen:

- ▶ Telefonbuch öffnen. ▶ **Optionen** ▶  **Liste löschen** ▶ OK

Reihenfolge der Telefonbucheinträge festlegen

Sie können festlegen, ob die Einträge nach Vor- oder Nachnamen sortiert werden sollen.

▶ Telefonbuch öffnen. ▶ **Optionen** ▶ Auf **Nachname zuerst** oder **Vorname zuerst** drücken.

Wurde kein Name eingegeben, wird die Standard-Rufnummer in das Nachname-Feld übernommen. Diese Einträge werden an den Anfang der Liste gestellt, unabhängig von der Art der Sortierung.

Die Sortierreihenfolge ist wie folgt:



Leerzeichen | Ziffern (0-9) | Buchstaben (alphabetisch) | Restliche Zeichen.

Anzahl der freien Einträge im Telefonbuch anzeigen lassen

▶ Telefonbuch öffnen. ▶ **Optionen** ▶  **Speicherplatz** ▶ **OK**

Telefonbucheintrag auswählen, im Telefonbuch suchen

▶ Telefonbuch öffnen.

▶ Bis zu dem gesuchten Namen mit  blättern. **Lang** drücken auf  blättert kontinuierlich nach oben oder unten durch das Telefonbuch.

Oder:

▶ Die Anfangsbuchstaben (max. 8 Buchstaben) mit der Tastatur eingeben. Die Anzeige springt zum ersten Namen, der mit diesen Buchstaben beginnt. Ggf. bis zum gewünschten Eintrag mit  weiterblättern.

Eintrag/Telefonbuch an ein anderes Mobilteil übertragen

Voraussetzungen:





- ◆ Empfänger- und Sender-Mobilteil sind an derselben Basis angemeldet.
- ◆ Das andere Mobilteil und die Basis können Telefonbucheinträge senden und empfangen.

Sie können das ganze Telefonbuch, einen einzelnen Eintrag oder mehrere einzelne Einträge übertragen.

Hinweise

- ◆ Ein externer Anruf unterbricht die Übertragung.
- ◆ Anruferbilder und Sounds werden nicht übertragen. Vom Jahrestag wird nur das Datum übertragen.
- ◆ Bei Übertragung eines Eintrags zwischen zwei vCard-Mobilteilen:
Existiert beim Empfänger mit dem Namen noch kein Eintrag, wird ein neuer Eintrag erzeugt.
Existiert bereits ein Eintrag mit dem Namen, wird dieser Eintrag um die neuen Nummern erweitert. Umfasst der Eintrag mehr Nummern als der Empfänger es zulässt, wird ein weiterer Eintrag mit demselben Namen erzeugt.
- ◆ Ist der Empfänger kein vCard-Mobilteil: Für jede Nummer wird ein eigener Eintrag erzeugt und gesendet.
- ◆ Ihr Mobilteil empfängt Einträge von einem Nicht-vCard-Mobilteil: Einträge mit bereits gespeicherten Nummern werden verworfen, andernfalls wird ein neuer Eintrag erzeugt.

Einzelne Einträge übertragen





- ▶ Telefonbuch öffnen. ▶  Den gewünschten Eintrag auswählen. ▶ **Optionen**
- ▶  **Eintrag senden** ▶ **OK** ▶  **an Intern** ▶ **OK** ▶  Empfänger-Mobilteil auswählen.
- ▶ **OK**

Mit **vCard via SMS** können Sie Telefonbucheinträge im vCard-Format über SMS versenden.

Nach dem erfolgreichen Transfer:



- ▶ Auf **Ja** drücken, wenn ein weiterer Eintrag gesendet werden soll. Sonst auf **Nein** drücken.

Gesamtes Telefonbuch übertragen



- ▶ Telefonbuch öffnen. ▶  Den gewünschten Eintrag auswählen. ▶ **Optionen**
- ▶  **Liste senden** ▶ **OK** ▶  **an Intern** ▶ **OK** ▶  Empfänger-Mobilteil auswählen. ▶ **OK**

Angezeigte Nummer ins Telefonbuch übernehmen

Sie können Nummern in das Telefonbuch übernehmen, die in einer Liste, z. B. der Anrufliste, der Wahlwiederholungsliste oder in einer SMS angezeigt werden, sowie Nummern, die Sie gerade gewählt haben bzw. zum Wählen eingegeben haben.





- ▶ Die Nummer wird angezeigt oder ist markiert.
- ▶ Display-Taste  drücken oder **Optionen** ▶  **Nr. ins Telefonbuch.** ▶ **OK**
 - ▶ **<Neuer Eintrag>** ▶ **OK** ▶  Nummerntyp auswählen. ▶ **OK**
 - ▶ Eintrag vervollständigen. ▶ **OK**

Oder:

- ▶  Eintrag auswählen. ▶ **OK** ▶  Nummerntyp auswählen. ▶ **OK**
 - ▶ Nummer wird eingetragen oder bestehende Nummer überschrieben (Abfrage mit **Ja/Nein** beantworten).
- ▶ **Sichern**

Nummer aus Telefonbuch übernehmen

In einigen Bediensituationen können Sie eine Nummer aus dem Telefonbuch übernehmen, z. B. beim Senden einer SMS oder beim Wählen (auch nach Eingabe eines Präfixes).

- ▶ Je nach Bediensituation das Telefonbuch mit  oder  öffnen.
- ▶  Telefonbuch-Eintrag auswählen. ▶ **OK**
- ▶ Falls mehr als eine Nummer eingetragen ist:  Nummer auswählen. ▶ **OK**

Anrufliste











Ihr Telefon speichert Anrufe in verschiedenen Listen. Listen öffnen:

- ◆ **Liste der entgangenen Anrufe:** Nachrichten-Taste  ▶  **Entg. Anrufe:** ▶ **OK**
- ◆ **Listenauswahl:**  ▶  ▶ **OK** ▶  Liste auswählen. ▶ **OK**

In der Anrufliste werden die jeweils letzten 20 Einträge angezeigt.

Listeneintrag

Folgende Informationen werden in den Listeneinträgen angezeigt:

- ◆ Die Listenart (in der Kopfzeile)
 - ◆ Symbol für die Art des Eintrags:
 -  (Entgangene Anrufe),  (Angenomm. Anrufe),
 -  (Abgehende Anrufe),  (Anruf auf dem Anrufbeantworter, nur E630A → S. 34)
 - ◆ Nummer des Anrufers. Ist die Nummer im Telefonbuch gespeichert, werden stattdessen Name und Nummerentyp ( Tel. (Privat),  Tel. (Büro),  Tel. (Mobil)) angezeigt. Bei entgangenen Anrufen zusätzlich in eckigen Klammern die Anzahl der Anrufe von dieser Nummer.
 - ◆ Datum und Uhrzeit des Anrufs (falls eingestellt)
 - ▶  Eintrag auswählen. ▶ **Optionen**
 - ▶ **Ansehen:** Es werden alle verfügbaren Informationen angezeigt, z. B. bei Anzeige eines Namens die zugehörige Nummer.
 - ▶ **Optionen:** Sie können den Eintrag löschen oder die Nummer ins Telefonbuch übernehmen (→ S. 44).
- Anrufer aus der Anrufliste zurückrufen:**
- ▶  Eintrag auswählen. ▶ Abheben-Taste  drücken.

Beispiel

Alle Anrufe	
  James Foster Heute, 18:35	
 01712233445566 11.06.13, 18:30	
 0168123477945 10.06.13, 17:13	
Ansehen	Optionen

Erreichbarkeit

Anrufweiserschaltung (AWS)

Sie können Anrufe an eine andere Nummer weiterleiten. Es ist noch keine Anrufweiserschaltung eingerichtet oder Sie wollen die aktuelle Einstellung ändern:



 ▶  ▶ OK ▶  Anrufweiserschalt. ▶ OK

▶ **Status:**  Ein / Aus

Bei Aufruf des Menüs wird immer **Unbekannt** angezeigt.

▶ **An Telefon-Nr.:** Nummer eingeben, zu der weitergeschaltet werden soll.

▶ **Wann:**

-  **Sofort:** Anrufe werden sofort weitergeschaltet. An Ihrem Telefon werden keine Anrufe mehr signalisiert.
-  **Bei Nichtmelden:** Anrufe werden weitergeschaltet, wenn bei Ihnen nach mehrmaligem Klingeln niemand abhebt.
-  **Bei Besetzt:** Anrufe werden weitergeschaltet, wenn bei Ihnen besetzt ist. Der Anruf wird ohne Anklopfton weitergeleitet.

▶ **Senden** ▶ Ihr Provider wird angerufen und der entsprechende Code gesendet. Wurde die Weiserschaltung geändert, hören Sie über die Telefonleitung eine Bestätigung. ▶ 

Beachten Sie bitte

Bei der **Anrufweiserschaltung** können **zusätzliche Kosten** anfallen. Erkundigen Sie sich bei Ihrem Provider.

SMS-Benachrichtigung

Sie können sich per SMS über **entgangene Anrufe** und/oder **neue Nachrichten auf dem Anrufbeantworter (Gigaset E630A → S. 34)** benachrichtigen lassen.

Die SMS-Benachrichtigung ist noch nicht eingerichtet oder Sie wollen die aktuelle Einstellung ändern:

 ▶  ▶ OK ▶  Einstellungen ▶ OK ▶  Benachrichtigung ▶ Ändern

▶ **An :** Nummer eingeben, an die SMS geschickt werden soll.

▶ **Entgangene Anrufe:**  Ein / Aus

▶ **Nachrichten auf AB:**  Ein / Aus (Gigaset E630A → S. 34)

▶ **Sichern**

Beachten Sie bitte

- ◆ Geben Sie nicht Ihre eigene Festnetznummer für die Benachrichtigung entgangener Anrufe ein. Dies kann zu einer gebührenpflichtigen Endlosschleife führen.
- ◆ Bei der **SMS-Benachrichtigung** können **zusätzliche Kosten** anfallen. Erkundigen Sie sich bei Ihrem Provider.

Akustikprofile

Mit der Taste  rufen Sie nacheinander 3 Akustikprofile auf, die Ihr Mobilteil an Ihre Umgebung anpassen. Bei Tastendruck wird das Profil ohne Abfrage sofort umgeschaltet. Im Lieferzustand ist das **Profil Persönlich** eingestellt.

 ▶ **Profil Laut** ▶  ▶ **Profil Leise** ▶  ▶ **Profil Persönlich**

Die Profile sind im Lieferzustand wie folgt eingestellt:

Lieferzustand		Profil Laut	Profil Leise	Profil Persönlich
Vibrations-Alarm (→ S. 28)		Ein	wie Profil Persönlich	Aus
Klingelton (→ S. 28)		Ein	Aus	Ein
Klingelton-Lautstärke (→ S. 27)	intern	5	Aus	3
	extern	5	Aus	3
Mobilteil-Lautstärke (→ S. 21)	Hörer	5	3	3
	Freisprechen	5	3	3
Spot-LED bei Anruf (→ S. 26)		Ja	Nein	Nein
Einfache Rufannahme (→ S. 20)		Ja	Nein	Nein
Hinweistöne (→ S. 28)	Tastenklick	Ja	Nein	Ja
	Bestätigungston	Ja	Nein	Ja
	Akkuton	Ja	Ja	Ja

Beim Umschalten ins **Profil Leise** können Sie durch Drücken der Display-Taste **Beep** einen Aufmerksamkeitston einschalten. In der Statuszeile erscheint .

Änderungen im **Profil Laut** und **Profil Leise** gelten nur solange das Profil (durch Drücken der Profil-Taste ) nicht gewechselt wird. Änderungen im **Profil Persönlich** werden dauerhaft für dieses Profil gespeichert.

Das eingestellte Profil bleibt bei Aus- und Wiedereinschalten des Mobilteils erhalten.

Spot-LED

Benutzen Sie Ihr Telefon als Taschenlampe.

Taschenlampen-Funktion ein-/ausschalten

Display-Taste **Spot-LED** drücken (→ S. 30).

Oder:

 ▶  ▶ **OK** ▶ **Spot-LED** ▶ **OK**

Nach 2 Minuten wird die Funktion automatisch ausgeschaltet **oder** Display-Taste **Aus** drücken.

Kalender

Sie können sich an bis zu **30 Termine** erinnern lassen.

Im Kalender ist der aktuelle Tag weiß umrandet, an Tagen mit Terminen sind die Ziffern farbig dargestellt. Bei der Auswahl eines Tages wird dieser farbig umrandet.

Mai 2013						
Mo	Di	Mi	Do	Fr	Sa	So
		01	02	03	04	05
06	07	08	09	10	11	12
13	14	15	16	17	18	19
20	21	22	23	24	25	26
27	28	29	30	31		
Zurück						OK

Termin im Kalender speichern

Voraussetzung: Datum und Uhrzeit sind eingestellt (→ S. 11).

  **OK**  **Kalender** **▶ OK**

▶  Den gewünschten Tag auswählen. **▶ OK**

- ◆ Bereits gespeicherte Termine werden angezeigt.
Mit **<Neuer Eintrag>** **▶ OK** öffnen sich das Fenster für die Eingabe eines weiteren Termins.
- ◆ Sind noch keine Termine eingetragen, öffnet sich sofort das Fenster für die Dateneingabe des neuen Termins.

Aktivierung:  **Ein / Aus**

Folgende Angaben sind möglich:

- ◆ **Datum:** Der ausgewählte Tag ist voreingestellt. Zum Ändern neues Datum eingeben.
 - ◆ **Zeit:** Zeitpunkt (Stunde und Minute) des Termins.
 - ◆ **Text:** Terminname (z. B. Abendessen, Meeting).
 - ◆ **Signal:**  Melodie des Erinnerungssignals auswählen oder akustische Signalisierung deaktivieren.
- ▶ Speichern**

Signalisierung von Terminen/Jahrestagen

Jahrestage werden aus dem Telefonbuch übernommen und als Termin angezeigt. Ein Termin/Jahrestag wird im Ruhezustand angezeigt und 60 Sek. lang mit der ausgewählten Klingelmelodie signalisiert.



Sie können den Erinnerungsruf ausschalten und mit einer SMS reagieren:

- ▶** Drücken Sie auf **Aus**, um den Erinnerungsruf zu quittieren und zu beenden.

Oder:

- ▶** Drücken Sie auf **SMS**. Das SMS-Menü wird geöffnet.

Während Sie telefonieren, wird ein Erinnerungsruf **einmalig** mit einem Hinweiston am Mobilteil signalisiert.

Während des Erinnerungsrufs können Sie die Klingeltonlautstärke mit den Seiten-Tasten  (lauter) oder  (leiser) dauerhaft ändern.

Anzeige nicht quittierter Termine/Jahrestage

Folgende Termine und Jahrestage werden in der Liste **Entgangene Termine** gespeichert:

- ◆ Der Termin-/Jahrestagsruf wurde nicht quittiert.
- ◆ Der Termin/Jahrestag wurde während eines Anrufs signalisiert.
- ◆ Das Mobilteil war zum Zeitpunkt eines Termins/Jahrestags ausgeschaltet.

Es werden die letzten 10 Einträge gespeichert. Im Display wird das Symbol  und die Anzahl der neuen Einträge angezeigt. Der neueste Eintrag steht am Anfang der Liste.

Liste öffnen: ▶ Nachrichten-Taste  ▶  **Entgangene Termine** ▶ OK
 Oder über das Menü:  ▶  ▶ OK ▶  **Entgangene Termine** ▶ OK
 ▶  ggf. in der Liste blättern

Informationen zum Termin/Jahrestag werden angezeigt. Sie können:

- ▶ Termin/Jahrestag löschen: **Löschen**

Oder, wenn Sie die Liste über das Menü geöffnet haben:

- ▶ SMS schreiben: **SMS**

Gespeicherte Termine anzeigen/ändern/löschen

 ▶  ▶ OK ▶  **Kalender** ▶ OK ▶  Den gewünschten Tag auswählen. ▶ OK ▶ Die Terminliste wird angezeigt. ▶  Den gewünschten Termin auswählen.

- ▶ **Ansehen:** Einstellungen des Termins anzeigen, mit **Ändern** ggf. ändern.







Oder:

- ▶ **Optionen:** Einstellungen ändern oder Termine löschen.
 - **Eintrag ändern** ▶ OK
 - **Eintrag löschen** ▶ OK
 - **Aktivieren/Deaktivieren** ▶ OK
 - **Alle Termine lösch.** ▶ OK ▶ Abfrage mit Ja bestätigen.
 Alle Termine des **ausgewählten Tages** werden gelöscht.

Wecker

Voraussetzung: Datum und Uhrzeit sind eingestellt (→ S. 11).

Sie können den Wecker wie folgt ein-/ausschalten und einstellen:

-  ▶  ▶ OK ▶ **Wecker** ▶ OK ▶ **Aktivierung:**  **Ein/Aus**
- ▶ Einstellungen ändern:
 - **Zeit:** Stunde und Minute der Weckzeit einstellen (Zeiteinstellung → S. 11).
 - **Zeitraum:**  **Täglich/Montag-Freitag**
 - **Lautstärke:**  Lautstärke in 5 Stufen oder Crescendo (zunehmende Lautstärke) einstellen.
 - **Melodie:**  Klingelmelodie für den Weckruf auswählen.
 - ▶ Display-Taste **Sichern** drücken.

Bei aktiviertem Wecker wird im Ruhedisplay das Symbol  und die Weckzeit angezeigt.

Beispiel



Babyphone

Ein Weckruf wird im Display und mit der ausgewählten Klingelmelodie max. 60 Sekunden lang signalisiert. Während eines Anrufs wird ein Weckruf nur durch einen kurzen Ton signalisiert.

Während der Wecker klingelt, können Sie die Lautstärke mit den Seiten-Tasten **[+]** (lauter) oder **[-]** (leiser) dauerhaft ändern.

Weckruf ausschalten/nach Pause wiederholen (Schlummermodus)

Voraussetzung: Es ertönt ein Weckruf.

▶ **Ausschalten bis zum nächsten Weckruf:** Auf **Aus** drücken.

Oder:

▶ **Schlummermodus:**

Auf **Snooze** oder eine beliebige Taste drücken. Der Weckruf wird ausgeschaltet und nach 5 Minuten wiederholt.

Oder:

Nichts drücken. Der Weckruf wird nach 60 Sekunden ausgeschaltet und nach 5 Minuten wiederholt. Nach der vierten Wiederholung wird der Weckruf für 24 Stunden ausgeschaltet.

Babyphone

Bei eingeschaltetem Babyphone wird die gespeicherte (interne oder externe) Zielrufnummer angerufen, sobald in der Umgebung des Mobilteils ein definierter Geräuschpegel überschritten wird. Der Babyalarm zu einer externen Nummer bricht nach ca. 90 Sek. ab.

Im Babyphone-Modus werden ankommende Anrufe nur am Display (**ohne Klingelton**) signalisiert. Die Display-Beleuchtung wird auf 50% reduziert. Die Hinweistöne sind abgeschaltet. Alle Tasten mit Ausnahme der Display-Tasten und mittig drücken der Steuer-Taste sind gesperrt.

Mit der Funktion **Gegensprechen** können Sie auf den Babyalarm antworten. Über diese Funktion schalten Sie den Lautsprecher des Mobilteils ein- oder aus.

Nehmen Sie einen ankommenden Anruf an, wird der Babyphone-Modus für die Dauer des Telefonats unterbrochen, die Funktion **bleibt** eingeschaltet. Der Babyphone-Modus lässt sich durch Aus- und Wiedereinschalten des Mobilteils nicht deaktivieren.

Achtung

Beachten Sie folgende Punkte:

- ◆ Der Abstand zwischen Mobilteil und Baby sollte 1 bis 2 Meter betragen. Das Mikrofon muss zum Baby zeigen.
- ◆ Die eingeschaltete Funktion verringert die Betriebszeit Ihres Mobilteils. Das Mobilteil deshalb ggf. in die Ladeschale stellen.
- ◆ Das Babyphone wird erst 20 Sekunden nach dem Einschalten aktiviert.

Prüfen Sie nach dem Einschalten unbedingt die Funktionalität:

- ◆ Testen Sie die Empfindlichkeit.
- ◆ Überprüfen Sie den Verbindungsaufbau, wenn Sie den Babyalarm an eine externe Nummer leiten.
- ◆ Stellen Sie sicher, dass an der Zielrufnummer der Anrufbeantworter ausgeschaltet ist.

Babyphone ein-/ausschalten und einstellen

 ▶  ▶ OK ▶  Babyphone ▶ OK

▶ **Aktivierung:**  Ein/Aus

▶ Babyphone einstellen:

- **Alarm an:**  **Intern** (mindestens 2 Mobilteile sind angemeldet)/ **Extern**



Wenn **Intern** ausgewählt ist:

▶ **Mobilteil:** Display-Taste **Ändern** drücken.

▶  Mobilteil auswählen. ▶ **OK**

Wenn **Extern** ausgewählt ist:

▶ **Nummer:** Nummer direkt eingeben oder aus dem Telefonbuch auswählen (Display-Taste  drücken).

- **Gegensprechen:**  Ein/Aus
- **Empfindlichkeit:**  Hoch/Niedrig

▶ **Sichern**



Bei aktiviertem Babyalarm wird im Ruhedisplay die Zielrufnummer angezeigt. Mit der Display-Taste **Aus** schalten Sie das Babyphone aus.

Babyalarm abbrechen

Während eines Babyalarms **abbrechen:** Auf  drücken.

Babyphone von extern deaktivieren

Voraussetzungen: Der Babyalarm geht an eine externe Zielrufnummer. Das Empfänger-Telefon unterstützt die Tonwahl.

▶ Babyalarm-Anruf annehmen und die Tasten   drücken.

Der Anruf wird beendet. Das Babyphone ist deaktiviert und das Mobilteil befindet sich im Ruhezustand.

Babyphone aktiviert

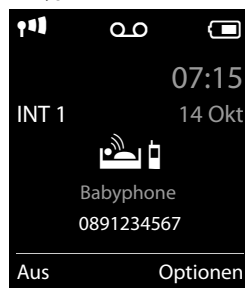

SMS (Textmeldungen)

Ihr Gerät wird so ausgeliefert, dass Sie sofort SMS versenden können (gilt nur für Deutschland). Damit Sie die SMS-Funktion nutzen können, müssen folgende Voraussetzungen erfüllt sein.

Voraussetzungen:

- ◆ Die Rufnummernübermittlung ist freigeschaltet.
- ◆ Ihr Netzanbieter unterstützt SMS im Festnetz.
- ◆ Die Rufnummer von mindestens einem SMS-Zentrum muss eingetragen sein (→ S. 54).
- ◆ Für den Empfang müssen Sie bei Ihrem Netzanbieter registriert sein.
Dies geschieht im Allgemeinen automatisch beim Versenden der ersten SMS.

SMS schreiben und senden

Ihr System kann eine **verkettete** SMS (aus bis zu vier Einzel-SMS) als eine Nachricht versenden. Die Verkettung erfolgt automatisch.



 ▶  ▶ OK ▶ **Neue SMS** ▶ OK

▶ SMS-Text eingeben (Text und Sonderzeichen eingeben, → S. 18).

▶ Abheben-Taste  drücken oder ▶ **Optionen** ▶  **Senden** ▶ OK

▶ **An Telefon-Nr.:** Nummer mit Vorwahl (auch im Ortsnetz) aus dem Telefonbuch auswählen oder direkt eingeben. ▶ **Senden**

Bitte beachten Sie

- ◆ Es muss die Rufnummer von mindestens einem SMS-Zentrum im Gerät gespeichert sein (→ S. 54), sonst können Sie das Untermenü **Neue SMS** nicht öffnen.
- ◆ Kann der SMS-Text nicht vollständig angezeigt werden, können Sie innerhalb des Textes mit  navigieren.
- ◆ Die Schreibmarke kann innerhalb eines Textes mit  auf die gewünschte position gesetzt werden.
- ◆ Bei einem externen Anruf oder einer Unterbrechung beim Schreiben von mehr als 2 Minuten, wird der Text automatisch in der Entwurfsliste gespeichert. Ist der Speicher voll, wird die SMS verworfen.
- ◆ Beim **Senden von SMS** können **zusätzliche Kosten** anfallen. Erkundigen Sie sich bei Ihrem Provider.

SMS zwischenspeichern (Entwurfsliste)

Sie können SMS zwischenspeichern, später ändern und versenden.

▶ Text eingeben. ▶ **Optionen** ▶  **Speichern** ▶ OK

SMS aus Entwurfsliste öffnen

 ▶  ▶ OK ▶  **Entwürfe** ▶ OK ▶  Eintrag auswählen. ▶ OK

Sie können

▶ **Lesen:** die SMS lesen, dann ändern oder senden.

Oder:

▶ **Optionen:** die SMS senden, ändern, löschen oder die gesamte Entwurfsliste löschen.

SMS empfangen

Eingehende SMS werden in der Eingangsliste gespeichert, verkettete SMS im Allgemeinen als **eine SMS** angezeigt.

Unterdrücken des ersten Klingeltons aus-/einschalten

Jede ankommende SMS wird durch einmaliges Klingeln signalisiert. Wenn Sie einen solchen „Anruf“ annehmen, geht die SMS verloren. Um das zu vermeiden, lassen Sie den ersten Klingelton für alle externen Anrufe unterdrücken. Im Ruhezustand:



Im Eingabefeld blinkt die aktuelle Einstellung (z. B. 1).

Wenn die Einstellung geändert werden soll:



▶ ersten Klingelton unterdrücken: ▶ 1 ▶ OK

Oder:

▶ ersten Klingelton **nicht** unterdrücken: ▶ 0 ▶ OK

SMS-Eingangsliste

Die Eingangsliste enthält alle empfangenen SMS und SMS, die wegen eines Fehlers nicht gesendet werden konnten.

Neue SMS werden an allen Gigaset Mobilteilen durch das Symbol  auf dem Display, Blinken der Nachrichten-Taste  und einen Hinweiston signalisiert.

◆ Eingangsliste mit Nachrichtentaste öffnen:

▶  ▶  **SMS Allgemein**: ▶ OK

◆ Eingangsliste über das SMS-Menü öffnen:

 ▶  ▶ OK ▶  **Eingang** ▶ OK

SMS-Eingangsliste
(Beispiel)



SMS lesen und verwalten

▶  SMS-Eintrag auswählen

Sie haben folgende Möglichkeiten:

▶  drücken: Absender der SMS anrufen.

Oder:

▶ **Lesen**: SMS lesen und mit **Optionen**

▶ **Antworten**: SMS an den Absender schreiben und senden.

▶ **Editieren**: SMS-Text ändern und an einen beliebigen Empfänger schicken.

▶ **Senden**: SMS an einen beliebigen Empfänger weiterleiten.

▶ **Zeichensatz**: Text im gewählten Zeichensatz darstellen.

Oder:

▶ **Optionen**



▶ **Eintrag löschen**: Aktuellen Eintrag löschen.

▶ **Nr. ins Telefonbuch**: Nummer im Telefonbuch speichern.

▶ **Liste löschen**: Alle Einträge der SMS-Eingangsliste löschen.

Nummer aus SMS-Text im Telefonbuch speichern

Wird im SMS-Text eine Telefonnummer erkannt, wird diese automatisch markiert.

- ▶ Nummer mit  im Telefonbuch speichern.
- Oder:
- ▶ Abheben-Taste  drücken, um die Nummer zu wählen.

SMS mit vCard

Die vCard ist eine elektronische Visitenkarte. Sie wird durch das Symbol  im Text der SMS dargestellt. Eine vCard kann Name, Private Nummer, Geschäftliche Nummer, Mobiltelefon-Nummer und den Geburtstag enthalten. Die Einträge einer vCard können nacheinander einzeln im Telefonbuch gespeichert werden.



- ▶ SMS lesen, in der sich die vCard befindet. ▶ **Ansehen** ▶ **Sichern**

Das Telefonbuch wird automatisch geöffnet. Nummer und Name werden übernommen. Ist auf der vCard ein Geburtstag eingetragen, wird das Datum als Jahrestag ins Telefonbuch übernommen.

- ▶ Eintrag im Telefonbuch ggf. bearbeiten und speichern. Sie kehren automatisch zur vCard zurück.

SMS-Auskunft *

Sie möchten den Namen zu einer unbekanntem Rufnummer erfahren.

- ▶ Anrufliste öffnen. ▶  Eintrag auswählen (entgangenen oder angenommenen Anruf).
- ▶ **Optionen** ▶  **SMS-Auskunft** ▶ **OK** ▶ Abfrage mit **Ja** beantworten. ▶ Die Rufnummer des Anrufers wird im Display angezeigt. Bei Ortsgesprächen ggf. Vorwahlnummer ergänzen.
- ▶ **Optionen** ▶  **Senden** ▶ **OK** ▶ **An Telefon-Nr.:** Angezeigte Nummer (in Deutschland: T-Com Servicenummer) verwenden oder ändern. ▶ **Senden** ▶ Nach kurzer Zeit erhalten Sie die gewünschte Information.

Bitte beachten Sie

- ◆ Der Zugriff auf die SMS-Auskunft ist nur möglich, wenn Ihr Provider diesen Dienst anbietet und Sie als SMS-Empfänger registriert sind.
- ◆ Die SMS-Auskunft ist kostenpflichtig. Erkundigen Sie sich bei ihrem Provider.

SMS-Zentrum

Es muss die Rufnummer von mindestens einem SMS-Zentrum im Gerät gespeichert sein, um SMS versenden zu können.





- Sendezentrum prüfen:**  ▶  ▶ **OK** ▶  **Einstellungen** ▶ **OK** ▶  **SMS-Zentren** ▶ **OK**
- ▶ (✓ = aktuelles Sendezentrum)

Die Rufnummer eines SMS-Zentrums erfahren Sie von Ihrem Service-Provider. Für Deutschland sind die SMS-Zentren 1, 3 und 4 mit der Nummer von Materna (09003266900) und das SMS-Zentrum 2 mit der Nummer von T-COM (0193010) vorbelegt.

Empfangen werden SMS von **jedem** eingetragenen SMS-Zentrum, sofern Sie bei dessen Service-Provider registriert sind. Gesendet werden Ihre SMS über das SMS-Zentrum, das als Sendezentrum eingetragen ist.

* nur für Deutschland

SMS-Zentrum eintragen/ändern, Sendezentrum einstellen

 ▶  ▶ OK ▶  Einstellungen ▶ OK ▶  SMS-Zentren ▶ OK
▶  SMS-Zentrum auswählen (✓ = aktuelles Sendezentrum). ▶ Ändern

▶ Sendezentrum:

Ja auswählen, wenn über dieses SMS-Zentrum gesendet werden soll. Es kann nur ein SMS-Zentrum als Sendezentrum eingestellt werden. Bei den SMS-Zentren 2 bis 4 gilt die Einstellung nur für die nächste SMS.

▶ **Nr. des SMS-Zentrums:** Nummer des SMS-Dienstes eintragen.

▶ **Sichern/OK**

Hinweis

Haben Sie mit Ihrem Netzbetreiber eine Flatrate für das Festnetz vereinbart, sind oft die kostenpflichtigen Nummern mit der Vorwahl 0900 gesperrt. Wird in diesem Fall für das SMS-Sendezentrum eine 0900-Nummer eingetragen, können Sie von Ihrem Telefon keine SMS senden.

SMS an Telefonanlagen

- ◆ Die **Rufnummernübermittlung** muss zum Nebenstellenanschluss der Telefonanlage **weitergeleitet werden (CLIP)**.
- ◆ Der Nummer des SMS-Zentrums muss ggf. die Vorwahlziffer (AKZ) vorangestellt werden (abhängig von Ihrer Telefonanlage).
Test: SMS an Ihre eigene Nummer senden, einmal mit Vorwahlziffer, einmal ohne Vorwahlziffer.
- ◆ Wird die SMS ohne die Nebenstellenrufnummer gesendet, ist keine direkte Antwort des Empfängers möglich.

Das Senden und Empfangen von SMS **an ISDN-Telefonanlagen** ist nur über die Ihrer Basis zugewiesene MSN-Nummer möglich.

SMS-Statusreport

Ist die Funktion eingeschaltet, erhalten Sie von Ihrem SMS-Zentrum für jede von Ihnen gesendete SMS eine SMS mit Statusinformationen.

 ▶  ▶ OK ▶  Einstellungen ▶ OK ▶  Statusreport ▶ Ändern (☑ = ein)

Bitte beachten Sie

Mit Abfrage des Statusreports können zusätzliche Kosten anfallen. Erkundigen Sie sich bei Ihrem Provider.

SMS-Fehlerbehebung

E0	Ständige Unterdrückung der Rufnummer eingeschaltet (CLIR) oder Rufnummernübermittlung nicht freigeschaltet.
FE	Fehler während der Übertragung der SMS.
FD	Fehler beim Verbindungsaufbau zum SMS-Zentrum, siehe Selbsthilfe.

Selbsthilfe bei Fehlern





<p>Senden nicht möglich.</p> <ol style="list-style-type: none"> Das Merkmal „Rufnummernübermittlung“ (CLIP) ist nicht beauftragt. <ul style="list-style-type: none"> ▶ Merkmal bei Ihrem Netzanbieter freischalten lassen. Die Übertragung der SMS wurde unterbrochen (z. B. von einem Anruf). <ul style="list-style-type: none"> ▶ SMS erneut senden. Leistungsmerkmal wird vom Netzanbieter nicht unterstützt. Für das Sendezentrum ist keine oder eine falsche Nummer eingetragen. <ul style="list-style-type: none"> ▶ Nummer eintragen (→ S. 54).
<p>Sie erhalten eine SMS, deren Text unvollständig ist.</p> <ol style="list-style-type: none"> Der Speicherplatz Ihres Telefons ist voll. <ul style="list-style-type: none"> ▶ Alte SMS löschen. Der Netzanbieter hat den Rest der SMS noch nicht übertragen.
<p>Sie erhalten keine SMS mehr.</p> <p>Eine Anrufweiserschaltung ist aktiviert.</p> <ul style="list-style-type: none"> ▶ Ändern Sie die Anrufweiserschaltung (→ S. 46).
<p>SMS wird vorgelesen.</p> <ol style="list-style-type: none"> Das Merkmal „Anzeige der Rufnummer“ ist nicht gesetzt. <ul style="list-style-type: none"> ▶ Lassen Sie dieses Merkmal bei Ihrem Netzanbieter freischalten (kostenpflichtig). Mobilfunkbetreiber und SMS-Anbieter haben keine Zusammenarbeit vereinbart. <ul style="list-style-type: none"> ▶ Informieren Sie sich beim SMS-Anbieter. Das Telefon ist beim SMS-Anbieter nicht registriert. <ul style="list-style-type: none"> ▶ Verschicken Sie eine SMS, um Ihr Telefon für den SMS-Empfang zu registrieren.

Telefon an Router/Telefonanlage betreiben

Betrieb an einem Router

Bei Betrieb am analogen Anschluss eines Routers eventuell auftretende **Echos** können durch Einschalten des **XES-Modus 1*** reduziert werden. Wenn der **XES-Modus 1** die auftretenden Echos nicht hinreichend unterdrückt, können Sie den **XES-Modus 2** aktivieren.

Bestehen keine Probleme mit Echos, sollte der Normal-Modus (Lieferzustand) aktiviert sein.

-  ▶  #*0 5 #* 7 0
 ▶  0 ▶ **OK** (für Normal-Modus)
 ▶  1 ▶ **OK** (für XES-Modus 1)
 ▶  2 ▶ **OK** (für XES-Modus 2)





Betrieb an einer Telefonanlage

Welche Einstellungen an Ihrer Telefonanlage notwendig sind, entnehmen Sie der Bedienungsanleitung der Telefonanlage.

An Telefonanlagen, die die Rufnummernübermittlung nicht unterstützen, können Sie keine SMS versenden oder empfangen.

Wahlverfahren und Flash-Zeit

Wahlverfahren ändern





-  ▶  ▶ **OK** ▶  **Telefonie** ▶ **OK** ▶  **Wahlverfahren** ▶ **OK** ▶  **Tonwahl (MFV)/ Impulswahl (IWW) auswählen** ▶ **Auswahl** (● = ausgewählt)

Flash-Zeit einstellen

-  ▶  ▶ **OK** ▶  **Telefonie** ▶ **OK** ▶  **Flash-Zeiten** ▶ **OK** ▶  **Flash-Zeit auswählen** ▶ **Auswahl** (● = ausgewählt)

Vorwahlziffer (Amtskennziffer/AKZ) speichern

Wenn Sie an Ihrer Telefonanlage vor jeder externen Nummer eine Vorwahlziffer eingeben müssen, z. B. „0“:

-  ▶  ▶ **OK** ▶  **Telefonie** ▶ **OK** ▶  **Vorwahlziffer** ▶ **OK** ▶ **Belegen der extern.**

Leitung mit: Die Vorwahlziffer (max. 3-stellig) eingeben

▶ **Für:**

 **Aus:** Vorwahlziffer deaktivieren.

Oder:

 **Anruflisten:** Die Vorwahlziffer soll nur bei der Wahl aus einer der folgenden Listen vorangestellt werden: SMS-Liste, Liste der entgangenen Anrufe, Liste der angenommenen Anrufe, Anrufbeantworterliste (Gigaset E630A → S. 34).

Oder:

 **Alle Anrufe:** Die Vorwahlziffer soll jeder Nummer vorangestellt werden.

▶ **Sichern**

* XES steht für „eXtended Echo Suppression“.

Pausenzeiten einstellen

Menü-Taste  *  #  0  5  #   ▶ Danach einen der folgenden funktionspezifischen Codes eingeben:

◆ **Pause nach Leitungsbelegung:**

 1  6  1  ▶ OK (für 1 Sek.)

 1  6  2  ▶ OK (für 3 Sek.)

 1  6  3  ▶ OK (für 7 Sek.)

◆ **Pause nach R-Taste:**

 1  2  1  ▶ OK (für 800 ms)

 1  2  2  ▶ OK (für 1600 ms)

 1  2  3  ▶ OK (für 3200 ms)

◆ **Wahlpause** (Pause nach Vorwahlziffer):

 1  1  1  ▶ OK (für 1 Sek.)

 1  1  2  ▶ OK (für 2 Sek.)

 1  1  3  ▶ OK (für 3 Sek.)

 1  1  4  ▶ OK (für 6 Sek.)

Beim Wählen Wahlpause einfügen:

R-Taste  R **lang** drücken. Im Display erscheint ein P.

Zeitweise auf Tonwahl (MFV) umschalten

Nach der Wahl der externen Nummer bzw. nach Aufbau der Verbindung:

▶ Stern-Taste  * **kurz** drücken.









Oder:









▶ **Optionen** ▶  Tonwahl ▶ OK

Display-Symbole



Symbole der Statusleiste



Folgende Symbole werden abhängig von den Einstellungen und vom Betriebszustand Ihres Telefons in der Statusleiste angezeigt:

Symbol	Bedeutung
	76% - 100%
	51% - 75%
	26% - 50%
	1% - 25%
	rot: keine Verbindung zur Basis
	Strahlungsfrei eingeschaltet: weiß, wenn Max. Reichweite ein; grün, wenn Max. Reichweite aus
	Anrufbeantworter eingeschaltet (nur Gigaset E630A → S. 34) blinkt: Anrufbeantworter nimmt Nachricht auf oder wird von anderem internen Teilnehmer bedient
	Profil Leise aktiviert (Klingelton ist ausgeschaltet)
	Klingelton „Beep“ eingeschaltet
	Tastensperre

Symbol	Bedeutung
	Ladezustand des Akkus: weiß: über 66 % geladen
	weiß: zwischen 34 % und 66 % geladen
	weiß: zwischen 11 % und 33 % geladen
	rot: unter 11 % geladen
	blinkt rot: Akku fast leer (noch ca. 5 Minuten Gesprächszeit)
	Akku wird geladen (aktueller Ladezustand):
	0 % - 10 %
	11% - 33 %
	34 % - 66 %
	67 % - 100 %

Menü-Symbole





	SMS
	Anruflisten
	Anrufbeantworter

	Netzdienste
	Extras
	Einstellungen

Display-Symbole

Symbole der Display-Tasten

Folgende Symbole zeigen je nach Bediensituation die aktuelle Funktion der Display-Tasten an:

Symbol	Aktion
	Wahlwiederholung
	Text löschen
	Telefonbuch öffnen
	Nummer ins Telefonbuch übernehmen

Symbol	Aktion
	Anruf an den Anrufbeantworter weiterleiten (nur Gigaset E630A → S. 34)

Display-Symbole beim Signalisieren von



Verbindungsaufbau
(abgehender Anruf)



Verbindung
hergestellt



Kein Verbindungsauf-
bau möglich/ Verbin-
dung abgebrochen



externer Anruf



interner Anruf



Erinnerungsruf Jahres-
tag



Erinnerungsruf
Termin



Weckruf



Anrufbeantworter
zeichnet auf
(nur Gigaset E630A
→ S. 34)

Weitere Display-Symbole



Information



(Sicherheits-)
Abfrage



Bitte warten ...



Aktion ausgeführt
(grün)



Aktion
fehlgeschlagen (rot)

Menü-Übersicht

Hauptmenü öffnen: Im Ruhezustand des Telefons  drücken.

Hinweis

Nicht alle in dieser Bedienungsanleitung beschriebenen Funktionen sind in allen Ländern und bei allen Netzanbietern verfügbar.

SMS

Neue SMS	→ S. 52							
Eingang	→ S. 53							
Entwürfe	→ S. 52							
Einstellungen		<table border="1"> <tr> <td>SMS-Zentren</td> <td>→ S. 54</td> </tr> <tr> <td>Statusreport</td> <td>→ S. 55</td> </tr> <tr> <td>Benachrichtigung</td> <td>→ S. 46</td> </tr> </table>	SMS-Zentren	→ S. 54	Statusreport	→ S. 55	Benachrichtigung	→ S. 46
SMS-Zentren	→ S. 54							
Statusreport	→ S. 55							
Benachrichtigung	→ S. 46							

Anruflisten

Alle Anrufe	→ S. 45
Abgehende Anrufe	→ S. 45
Angenomm. Anrufe	→ S. 45
Entgangene Anrufe	→ S. 45

Anrufbeantworter

Nachricht. anhören		<table border="1"> <tr> <td>Netz-AB **</td> <td>→ S. 38</td> </tr> <tr> <td>Anrufbeantworter **</td> <td>→ S. 35</td> </tr> </table>	Netz-AB **	→ S. 38	Anrufbeantworter **	→ S. 35								
Netz-AB **	→ S. 38													
Anrufbeantworter **	→ S. 35													
Aktivierung *	→ S. 34													
Ansagen *		<table border="1"> <tr> <td>Ansage aufnehmen *</td> <td>→ S. 34</td> </tr> <tr> <td>Ansage anhören *</td> <td>→ S. 35</td> </tr> <tr> <td>Ansage löschen *</td> <td>→ S. 35</td> </tr> <tr> <td>Hinweis aufnehmen *</td> <td>→ S. 34</td> </tr> <tr> <td>Hinweis anhören *</td> <td>→ S. 35</td> </tr> <tr> <td>Hinweis löschen *</td> <td>→ S. 35</td> </tr> </table>	Ansage aufnehmen *	→ S. 34	Ansage anhören *	→ S. 35	Ansage löschen *	→ S. 35	Hinweis aufnehmen *	→ S. 34	Hinweis anhören *	→ S. 35	Hinweis löschen *	→ S. 35
Ansage aufnehmen *	→ S. 34													
Ansage anhören *	→ S. 35													
Ansage löschen *	→ S. 35													
Hinweis aufnehmen *	→ S. 34													
Hinweis anhören *	→ S. 35													
Hinweis löschen *	→ S. 35													
Aufzeichnungen *	→ S. 35													
Mithören *	→ S. 35													
Netz-AB	→ S. 38													
Taste 1 belegen *		<table border="1"> <tr> <td>Netz-AB</td> <td>→ S. 38</td> </tr> <tr> <td>Anrufbeantw.</td> <td>→ S. 35</td> </tr> </table>	Netz-AB	→ S. 38	Anrufbeantw.	→ S. 35								
Netz-AB	→ S. 38													
Anrufbeantw.	→ S. 35													
Sprache *	→ S. 36													

* nur Basis mit Anrufbeantworter

** nur Basis mit Anrufbeantworter **und** eingetragener Nummer des Netz-Anrufbeantworters



Netzdienste

Nächst. Anruf anon.	→ S. 22
Anrufweitschalt.	→ S. 46
Anklopfen	→ S. 23
Alle Anrufe anon.	→ S. 22
Rückruf aus	→ S. 23



Extras

Spot-LED	→ S. 47
Kalender	→ S. 48
Babyphone	→ S. 50
Direktruf	→ S. 20
Entgangene Termine	→ S. 49



Einstellungen

Datum und Uhrzeit	→ S. 11
Töne und Signale	Gesprächslautst. → S. 21
	Hörer-Profile → S. 27
	Hinweistöne → S. 28
	Vibration → S. 28
	Klingeltöne (Mobilt.) → S. 27
	Wartemelodie → S. 28
Display	Screensaver → S. 25
	Farbschema → S. 25
	Beleuchtung → S. 26
Sprache	→ S. 25
Anmeldung	Mobilteil anmelden → S. 39
	Mobilteil abmelden → S. 40
	Basisauswahl → S. 39
Telefonie	Auto-Rufannahm. → S. 27
	Einfache Annahme → S. 20
	LED-Rufsignal → S. 26
	Vorwahlnummern → S. 25
	Intern zuschalten → S. 41
	Vorwahlziffer → S. 57
	Wahlverfahren → S. 57
	Flash-Zeiten → S. 57
System	Mobilteil-Reset → S. 32
	Basis-Reset → S. 32
	Verschlüsselung → S. 31
	System-PIN → S. 32
ECO DECT	Max. Reichweite → S. 33
	Strahlungsfrei → S. 33

Kundenservice & Hilfe

Schritt für Schritt zu Ihrer Lösung mit dem Gigaset Kundenservice www.gigaset.com/service



Registrieren Sie Ihr Gigaset Telefon gleich nach dem Kauf:

www.gigaset.com/register

So können wir Ihnen bei Ihren Fragen oder beim Einlösen von Garantieleistungen noch schneller weiterhelfen.

Ihr persönliches Kundenkonto ermöglicht:

- ◆ die Verwaltung Ihrer persönlichen Daten,
- ◆ die Registrierung Ihrer Gigaset-Produkte,
- ◆ die Online-Anmeldung von Reparaturaufträgen und
- ◆ das Abonnement unseres Newsletters.



Besuchen Sie unsere Kundenservice-Seiten:

www.gigaset.com/service

Hier finden Sie u. a.:

- ◆ Fragen & Antworten
- ◆ Kostenlose Downloads von Software und Bedienungsanleitungen
- ◆ das Gigaset Kundenforum
- ◆ Kompatibilitätsprüfungen



Kontaktieren Sie unsere Service-Mitarbeiter:

Sie konnten unter „Fragen & Antworten“ keine Lösung finden?

Wir stehen Ihnen gerne zur Verfügung ...

... per E-Mail: www.gigaset.com/contact

... per Telefon:

Zur Installation, Bedienung und Einstellung:

Premium-Hotline Deutschland 09001 745 822

(1,24 € pro Minute aus dem deutschen Festnetz. Die Preise für Anrufe aus den deutschen Mobilfunknetzen können hiervon abweichen.) Die Berechnung erfolgt ab dem Moment, in dem Sie persönlichen Kontakt zu einem Mitarbeiter haben.

Premium-Hotline Österreich +43 (0)900 400 651

(1,36 € pro Minute aus dem Festnetz. Die Preise für Anrufe aus den Mobilfunknetzen können hiervon abweichen.) Die Berechnung erfolgt ab dem Moment, in dem Sie persönlichen Kontakt zu einem Mitarbeiter haben.

Zu Reparatur, Garantieansprüchen:

Service-Hotline Deutschland 01805 333 222

(0,14 € pro Minute aus dem deutschen Festnetz. Anrufe aus den deutschen Mobilfunknetzen kosten höchstens 0,42 € pro Minute.)

Service-Hotline Luxemburg (+352) 8002 3811

(Die lokalen/nationalen Tarife finden Anwendung. Für Anrufe aus den Mobilfunknetzen können abweichende Preise gelten.)

Service-Hotline Österreich 0043 1 311 3046

(österreichweit zum Ortstarif)

Bitte halten Sie Ihren Kaufbeleg bereit.

Wir weisen darauf hin, dass ein Gigaset-Produkt, sofern es nicht von einem autorisierten Händler im Inland verkauft wird, möglicherweise auch nicht vollständig kompatibel mit dem nationalen Telefonnetzwerk ist. Auf der Umverpackung (Kartonage) des Telefons, nahe dem abgebildeten CE-Zeichen wird eindeutig darauf hingewiesen, für welches Land/welche Länder das jeweilige Gerät und das Zubehör entwickelt wurde.





Wenn das Gerät oder das Zubehör nicht gemäß diesem Hinweis, den Hinweisen der Bedienungsanleitung oder dem Produkt selbst genutzt wird, kann sich dies auf den Garantieanspruch (Reparatur oder Austausch des Produkts) auswirken.

Um von dem Garantieanspruch Gebrauch machen zu können, wird der Käufer des Produkts gebeten, den Kaufbeleg beizubringen, der das Kaufdatum und das gekaufte Produkt ausweist.

Fragen und Antworten

Treten beim Gebrauch Ihres Telefons Fragen auf, finden Sie Lösungsvorschläge im Internet unter www.gigaset.com/de/service ▶ Fragen & Antworten ▶ Erste Schritte zur Fehlerbehebung.

Außerdem sind in der folgenden Tabelle Schritte zur Fehlerbehebung aufgelistet.

<p>Sie sind sich nicht sicher, ob Ihr Gerät über einen integrierten Anrufbeantworter verfügt.</p> <p>▶ Öffnen Sie das Anrufbeantworter-Menü:  ▶  ▶ OK</p> <p>Ihr Gerät ist mit einem integrierten Anrufbeantworter ausgestattet, wenn das Untermenü Aktivierung vorhanden ist.</p>
<p>Das Display zeigt nichts an.</p> <ol style="list-style-type: none"> Mobilteil ist nicht eingeschaltet. <ul style="list-style-type: none"> ▶  lang drücken. Der Akku ist leer. <ul style="list-style-type: none"> ▶ Akku laden bzw. austauschen (→ S. 7). Die Tasten-/Display-Sperre ist gesetzt. <ul style="list-style-type: none"> ▶ Raute-Taste  lang drücken.
<p>Im Display blinkt „Keine Basis“.</p> <ol style="list-style-type: none"> Mobilteil ist außerhalb der Reichweite der Basis. <ul style="list-style-type: none"> ▶ Abstand Mobilteil/Basis verringern. Basis ist nicht eingeschaltet. <ul style="list-style-type: none"> ▶ Steckernetzgerät der Basis kontrollieren. Reichweite der Basis hat sich verringert, weil Max. Reichweite ausgeschaltet ist. <ul style="list-style-type: none"> ▶ Max. Reichweite einschalten (→ S. 32) oder Abstand Mobilteil/Basis verringern.
<p>Im Display blinkt „Bitte Mobilteil anmelden“ oder „Mobilteil in Basis legen“.</p> <p>Mobilteil ist noch nicht angemeldet bzw. wurde durch die Anmeldung eines weiteren Mobilteils (mehr als 6 DECT-Anmeldungen) abgemeldet.</p> <p>▶ Mobilteil erneut anmelden (→ S. 39).</p>
<p>Ihre Einstellungen werden nicht übernommen.</p> <p>▶ Stellen Sie sicher, dass Sie das Profil Persönlich eingestellt haben, bevor Sie Änderungen an den Geräteeinstellungen vornehmen (→ S. 47).</p>

Das Mobilteil klingelt nicht.

1. Klingelton ist ausgeschaltet.
 - ▶ Klingelton einschalten (→ S. 28).
2. Anrufweitzerschaltung eingestellt.
 - ▶ Anrufweitzerschaltung ausschalten (→ S. 46).
3. Telefon klingelt nicht, wenn der Anrufer die Rufnummer unterdrückt.
 - ▶ Klingelton für anonyme Anrufe einschalten (→ S. 29).
4. Telefon klingelt in einem bestimmten Zeitraum bzw. bei bestimmten Nummern nicht.
 - ▶ Zeitsteuerung für externe Anrufe (→ S. 29) überprüfen.

Sie hören keinen Klingel-/Wählton vom Festnetz.

Es wurde nicht das mitgelieferte Telefonkabel verwendet bzw. dieses durch ein neues Kabel mit falscher Steckerbelegung ersetzt.

- ▶ Bitte immer das mitgelieferte Telefonkabel verwenden bzw. beim Kauf im Fachhandel auf die richtige Steckerbelegung achten (→ S. 72).

Die Verbindung bricht immer nach ca. 30 Sekunden ab.

Ein Repeater (vor Version 2.0) wurde aktiviert oder deaktiviert (→ S. 31).

- ▶ Mobilteil aus- und wieder einschalten (→ S. 15).

Fehlerton nach System-PIN Abfrage.

Die von Ihnen eingegebene System-PIN ist falsch.

- ▶ Vorgang wiederholen, ggf. System-PIN auf 0000 zurücksetzen (→ S. 32).

System-PIN vergessen.

- ▶ System-PIN auf 0000 zurücksetzen (→ S. 32).

Ihr Gesprächspartner hört Sie nicht.

Das Mobilteil ist „stumm geschaltet“.

- ▶ Mikrofon wieder einschalten (→ S. 22).

Die Nummer des Anrufers wird nicht angezeigt.

1. **Rufnummernübermittlung (CLI)** ist beim Anrufer nicht freigegeben.
 - ▶ **Anrufer** sollte die Rufnummernübermittlung (CLI) beim Netzanbieter freischalten lassen.
2. **Rufnummernanzeige (CLIP)** wird vom Netzanbieter nicht unterstützt oder ist für Sie nicht freigeschaltet.
 - ▶ Rufnummernanzeige (CLIP) vom Netzanbieter freischalten lassen.
3. Ihr Telefon ist über eine Telefonanlage/einen Router mit integrierter Telefonanlage (Gateway) angeschlossen, die/der nicht alle Informationen weiterleitet.
 - ▶ Anlage zurücksetzen: Kurz den Netzstecker ziehen. Stecker wieder einstecken und warten, bis das Gerät neu gestartet ist.
 - ▶ Einstellungen in der Telefonanlage prüfen und ggf. Rufnummernanzeige aktivieren. Dazu in der Bedienungsanleitung der Anlage nach Begriffen wie CLIP, Rufnummernübermittlung, Rufnummernübertragung, Anrufanzeige, ... suchen oder beim Hersteller der Anlage nachfragen.

Sie hören bei der Eingabe einen Fehlerton.

Aktion ist fehlgeschlagen/Eingabe ist fehlerhaft.

- ▶ Vorgang wiederholen.
Beachten Sie dabei das Display und lesen Sie ggf. in der Bedienungsanleitung nach.

Sie können den Netz-Anrufbeantworter nicht abhören.

Ihre Telefonanlage ist auf Impulswahl eingestellt.

- ▶ Telefonanlage auf Tonwahl umstellen.

nur Gigaset E630A (→ S. 34):

In der Anrufliste ist zu einer Nachricht keine Zeit angegeben.

Datum/Uhrzeit sind nicht eingestellt.

- ▶ Datum/Uhrzeit einstellen (→ S. 11).

Der Anrufbeantworter meldet bei der Fernbedienung „PIN ist ungültig“.

1. Eingegebene System-PIN ist falsch.
 - ▶ Eingabe der System-PIN wiederholen.
2. System-PIN ist noch auf 0000 eingestellt.
 - ▶ System-PIN ungleich 0000 einstellen (→ S. 32).

Der Anrufbeantworter zeichnet keine Nachrichten auf/hat auf die Hinweisansage umgestellt.

Der Speicher ist voll.

- ▶ Alte Nachrichten löschen.
- ▶ Neue Nachrichten anhören und löschen.

Zulassung

Dieses Gerät ist je nach Variante für den analogen Telefonanschluss im deutschen / luxemburgischen bzw. österreichischen Netz vorgesehen (s. Gerätelabel).

Länderspezifische Besonderheiten sind berücksichtigt.

Hiermit erklärt die Gigaset Communications GmbH, dass dieses Gerät den grundlegenden Anforderungen und anderen relevanten Bestimmungen der Richtlinie 1999/5/EC entspricht.

Eine Kopie der Konformitätserklärung finden Sie über folgende Internetadresse:

www.gigaset.com/docs

CE 0682

Garantie-Urkunde

Dem Verbraucher (Kunden) wird unbeschadet seiner Mängelansprüche gegenüber dem Verkäufer eine Haltbarkeitsgarantie zu den nachstehenden Bedingungen eingeräumt:

- ◆ Neugeräte und deren Komponenten, die aufgrund von Fabrikations- und/oder Materialfehlern innerhalb von 24 Monaten ab Kauf einen Defekt aufweisen, werden von Gigaset Communications nach eigener Wahl gegen ein dem Stand der Technik entsprechendes Gerät kostenlos ausgetauscht oder repariert. Für Verschleißteile (z. B. Akkus, Tastaturen, Gehäuse) gilt diese Haltbarkeitsgarantie für sechs Monate ab Kauf.
- ◆ Diese Garantie gilt nicht, soweit der Defekt der Geräte auf unsachgemäßer Behandlung und/oder Nichtbeachtung der Handbücher beruht.
- ◆ Diese Garantie erstreckt sich nicht auf vom Vertragshändler oder vom Kunden selbst erbrachte Leistungen (z. B. Installation, Konfiguration, Softwaredownloads). Handbücher und ggf. auf einem separaten Datenträger mitgelieferte Software sind ebenfalls von der Garantie ausgeschlossen.
- ◆ Als Garantienachweis gilt der Kaufbeleg, mit Kaufdatum. Garantieansprüche sind innerhalb von zwei Monaten nach Kenntnis des Garantiefalles geltend zu machen.

- ◆ Ersetzte Geräte bzw. deren Komponenten, die im Rahmen des Austauschs an Gigaset Communications zurückgeliefert werden, gehen in das Eigentum von Gigaset Communications über.
- ◆ Diese Garantie gilt für in der Europäischen Union erworbene Neugeräte.
Garantiegeberin für in Deutschland gekaufte Geräte ist die Gigaset Communications GmbH, Frankenstr. 2a, D-46395 Bocholt.
Garantiegeberin für in Österreich gekaufte Geräte ist die Gigaset Communications Austria GmbH, Businesspark Marximum Objekt 2 / 3.Stock, Modecenterstraße 17, 1110 Wien.
- ◆ Weiter gehende oder andere Ansprüche aus dieser Herstellergarantie sind ausgeschlossen. Gigaset Communications haftet nicht für Betriebsunterbrechung, entgangenen Gewinn und den Verlust von Daten, zusätzlicher vom Kunden aufgespielter Software oder sonstiger Informationen. Die Sicherung derselben obliegt dem Kunden. Der Haftungsausschluss gilt nicht, soweit zwingend gehaftet wird, z.B. nach dem Produkthaftungsgesetz, in Fällen des Vorsatzes, der groben Fahrlässigkeit, wegen der Verletzung des Lebens, des Körpers oder der Gesundheit oder wegen der Verletzung wesentlicher Vertragspflichten. Der Schadensersatzanspruch für die Verletzung wesentlicher Vertragspflichten ist jedoch auf den vertragstypischen, vorhersehbaren Schaden begrenzt, soweit nicht Vorsatz oder grobe Fahrlässigkeit vorliegt oder wegen der Verletzung des Lebens, des Körpers oder der Gesundheit oder nach dem Produkthaftungsgesetz gehaftet wird.
- ◆ Durch eine erbrachte Garantieleistung verlängert sich der Garantiezeitraum nicht.
- ◆ Soweit kein Garantiefall vorliegt, behält sich Gigaset Communications vor, dem Kunden den Austausch oder die Reparatur in Rechnung zu stellen. Gigaset Communications wird den Kunden hierüber vorab informieren.
- ◆ Eine Änderung der Beweislastregeln zum Nachteil des Kunden ist mit den vorstehenden Regelungen nicht verbunden.

Zur Einlösung dieser Garantie wenden Sie sich bitte an Gigaset Communications. Die Rufnummer entnehmen Sie bitte der Bedienungsanleitung.

Haftungsausschluss

Das Display Ihres Mobilteils hat eine Auflösung von 128x160 Pixel (Bildpunkten). Jedes Pixel besteht aus drei Sub-Pixel (rot, grün, blau).

Es kann vorkommen, dass ein Pixel falsch angesteuert wird oder eine Farbabweichung aufweist.

Das ist normal und kein Grund für einen Garantiefall.

Entnehmen Sie der folgenden Tabelle die Anzahl der Pixelfehler, die auftreten darf, ohne dass ein Garantiefall vorliegt.

Beschreibung	max. Anzahl erlaubter Pixelfehler
Farbig leuchtende Sub-Pixel	1
Dunkle Sub-Pixel	1
Gesamtzahl farbiger und dunkler Sub-Pixel	1

Hinweis

Gebrauchsspuren an Display und Gehäuse sind bei der Garantie ausgeschlossen.

Umwelt

Unser Umweltleitbild

Wir als Gigaset Communications GmbH tragen gesellschaftliche Verantwortung und engagieren uns für eine bessere Welt. Unsere Ideen, Technologien und unser Handeln dienen den Menschen, der Gesellschaft und der Umwelt. Ziel unserer weltweiten Tätigkeit ist die dauerhafte Sicherung der Lebensgrundlagen der Menschen. Wir bekennen uns zu einer Produktverantwortung, die den ganzen Lebensweg eines Produktes umfasst. Bereits bei der Produkt- und Prozessplanung werden die Umweltwirkungen der Produkte einschließlich Fertigung, Beschaffung, Vertrieb, Nutzung, Service und Entsorgung bewertet.

Informieren Sie sich auch im Internet unter www.gigaset.com über umweltfreundliche Produkte und Verfahren.

Umweltmanagementsystem



Gigaset Communications GmbH ist nach den internationalen Normen ISO 14001 und ISO 9001 zertifiziert.

ISO 14001 (Umwelt): zertifiziert seit September 2007 durch TÜV SÜD Management Service GmbH.

ISO 9001 (Qualität): zertifiziert seit 17.02.1994 durch TÜV Süd Management Service GmbH.

Entsorgung

Akkus gehören nicht in den Hausmüll. Beachten Sie hierzu die örtlichen Abfallbeseitigungsbestimmungen, die Sie bei Ihrer Kommune erfragen können.

In Deutschland: Entsorgen sie diese in den beim Fachhandel aufgestellten grünen Boxen des „Gemeinsame Rücknahmesystem Batterien“.

Alle Elektro- und Elektronikgeräte sind getrennt vom allgemeinen Hausmüll über dafür staatlich vorgesehene Stellen zu entsorgen.



Wenn dieses Symbol eines durchgestrichenen Abfalleimers auf einem Produkt angebracht ist, unterliegt dieses Produkt der europäischen Richtlinie 2002/96/EC.

Die sachgemäße Entsorgung und getrennte Sammlung von Altgeräten dienen der Vorbeugung von potenziellen Umwelt- und Gesundheitsschäden. Sie sind eine Voraussetzung für die Wiederverwendung und das Recycling gebrauchter Elektro- und Elektronikgeräte.

Ausführlichere Informationen zur Entsorgung Ihrer Altgeräte erhalten Sie bei Ihrer Kommune oder Ihrem Müllentsorgungsdienst.

Anhang

Pflege

Wischen Sie das Gerät mit einem **feuchten** Tuch oder einem Antistatiktuch ab. Benutzen Sie keine Lösungsmittel und kein Mikrofasertuch.

Verwenden Sie **nie** ein trockenes Tuch: es besteht die Gefahr der statischen Aufladung.

In seltenen Fällen kann der Kontakt des Geräts mit chemischen Substanzen zu Veränderungen der Oberfläche führen. Aufgrund der Vielzahl am Markt verfügbarer Chemikalien konnten nicht alle Substanzen getestet werden.

Beeinträchtigungen von Hochglanzoberflächen können vorsichtig mit Display-Polituren von Mobiltelefonen beseitigt werden.

Kontakt mit Flüssigkeit

Ihr Mobilteil ist spritzwassergeschützt.

Beim Kontakt mit Flüssigkeit klopfen Sie das Wasser aus der Mikrofonöffnung und entfernen Sie das Wasser auf dem Mobilteil mit einem saugfähigen Tuch. Ihr Mobilteil ist einsatzbereit.

Sollte Ihr Mobilteil mit einer größeren Menge Flüssigkeit in Kontakt kommen, gehen Sie wie folgt vor:

- 1 Das Gerät von der Stromversorgung trennen.**
- 2 Die Akkus entnehmen und das Akkufach offen lassen.**
- 3 Die Flüssigkeit aus dem Gerät abtropfen lassen.**
- 4 Alle Teile trocken tupfen.**
- 5 Das Gerät anschließend mindestens 72 Stunden mit geöffnetem Akkufach und mit der Tastatur nach unten (wenn vorhanden) an einem trockenen, warmen Ort lagern (nicht: Mikrowelle, Backofen o. Ä.).**
- 6 Das Gerät erst in trockenem Zustand wieder einschalten.**

Nach vollständigem Austrocknen ist in den meisten Fällen die Inbetriebnahme wieder möglich.

Technische Daten

Akkus

Technologie: 2 x AAA NiMH
Spannung: 1,2 V
Kapazität: 800 mAh

Betriebszeiten/Ladezeiten des Mobilteils

Die Betriebszeit Ihres Gigaset ist von Akkukapazität, Alter des Akkus und Benutzerverhalten abhängig. (Alle Zeitangaben sind Maximalangaben.)

Bereitschaftszeit (Stunden) *	310 * 160 **
Gesprächszeit (Stunden)	14
Betriebszeit bei 1,5 Std. Gespräch pro Tag (Stunden) *	125 * 100 **
Ladezeit in Ladeschale (Stunden)	7,5

* **Strahlungsfrei** ausgeschaltet, **ohne** Display-Beleuchtung im Ruhezustand

** **Strahlungsfrei** eingeschaltet, **ohne** Display-Beleuchtung im Ruhezustand

Leistungsaufnahme der Basis

	E630	E630A
Im Bereitschaftszustand		
- Mobilteil in Ladeschale	ca. 0,3 W	ca. 0,3 W
- Mobilteil außerhalb Ladeschale	ca. 0,5 W	ca. 0,5 W
Während des Gesprächs	ca. 0,6 W	ca. 0,6 W

Allgemeine technische Daten

DECT

DECT-Standard	wird unterstützt
GAP-Standard	wird unterstützt
Kanalzahl	60 Duplexkanäle
Funkfrequenzbereich	1880-1900 MHz
Duplexverfahren	Zeitmultiplex, 10 ms Rahmenlänge
Wiederholfrequenz des Sendepulses	100 Hz
Länge des Sendepulses	370 µs
Kanalraster	1728 kHz
Bitrate	1152 kbit/s
Modulation	GFSK
Sprachcodierung	32 kbit/s
Sendeleistung	10 mW mittlere Leistung pro Kanal, 250 mW Pulsleistung
Reichweite	bis zu 50 m in Gebäuden, bis zu 300 m im Freien
Stromversorgung Basis	230 V ~/50 Hz
Umgebungsbedingungen im Betrieb	+5 °C bis +45 °C; 20 % bis 75 % relative Luftfeuchtigkeit
Wahlverfahren	MFV (Tonwahl)/IWV (Impulswahl)

Steckerbelegung des Telefonsteckers

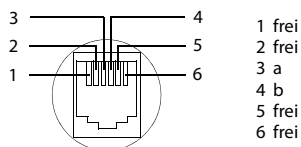

nur für Österreich:

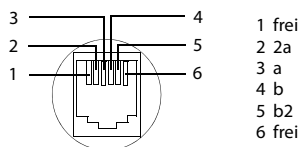

Zeichensatztabellen

Standardschrift

Entsprechende Taste
mehrmals drücken.

	1x	2x	3x	4x	5x	6x	7x	8x	9x	10x
1 <small>no</small>	1									
2 <small>mc</small>	a	b	c	2	ä	á	à	â	ã	ç
3 <small>mf</small>	d	e	f	3	ë	é	è	ê		
4 <small>gh</small>	g	h	i	4	ï	í	ì	î		
5 <small>ml</small>	j	k	l	5						
6 <small>mo</small>	m	n	o	6	ö	ñ	ó	ò	ô	õ
7 <small>pos</small>	p	q	r	s	7	ß				
8 <small>tuv</small>	t	u	v	8	ü	ú	ù	û		
9 <small>mvz</small>	w	x	y	z	9	ÿ	ý	æ	ø	å
0 <small>sd</small>	¹⁾	.	,	?	!	²⁾	0			

- 1) Leerzeichen
- 2) Zeilenschaltung

Zubehör

Erweitern Sie Ihr Gigaset zu einer schnurlosen Telefonanlage:

Gigaset Mobilteil C620H

- ◆ Komfort-Freisprechen in bester Qualität
- ◆ 1,8'' TFT-Farb-Display
- ◆ Telefonbuch für 250 Einträge
- ◆ Gesprächs-/Bereitschaftszeit bis zu 26 h/530 h, Standard-Akkus
- ◆ Komfort-Freisprechen mit 4 einstellbaren Freisprech-Profilen
- ◆ Screensaver (Analog- und Digitaluhr)
- ◆ ECO-DECT
- ◆ Wecker
- ◆ Kalender mit Terminplaner
- ◆ Nachtmodus mit zeitgesteuerter Klingelton-Abschaltung
- ◆ Ruhe vor „anonymen“ Anrufen
- ◆ Sperrliste für 15 unerwünschte Rufnummern
- ◆ Babyphone, Direktruf
- ◆ SMS für bis zu 612 Zeichen

www.gigaset.com/gigasetc620h



Gigaset Mobilteil E630H

- ◆ Komfort-Freisprechen in bester Qualität
- ◆ Seitentasten für einfache Lautstärkenregelung
- ◆ 1,8'' TFT-Farb-Display
- ◆ Spritzwassergeschützt
- ◆ Einfache Rufannahme mit jeder Taste
- ◆ Telefonbuch für 200 Einträge
- ◆ Gesprächs-/Bereitschaftszeit bis zu 20 h/250 h, Standard-Akkus
- ◆ Taschenlampenfunktion
- ◆ Spot-LED Rufanzeige
- ◆ Profil-Taste zur schnellen Anpassung an die Umgebung
- ◆ Screensaver (Analog- und Digitaluhr)
- ◆ ECO-DECT
- ◆ Wecker
- ◆ Kalender mit Terminplaner
- ◆ Nachtmodus mit zeitgesteuerter Klingelton-Abschaltung
- ◆ Ruhe vor „anonymen“ Anrufen
- ◆ Babyphone, Direktruf
- ◆ SMS für bis zu 612 Zeichen

www.gigaset.com/gigasete630h



Gigaset Mobilteil C430H-C530H

- ◆ Komfort-Freisprechen in bester Qualität
- ◆ 1,8" TFT-Farb-Display
- ◆ Telefonbuch für 200 Einträge
- ◆ Gesprächs-/Bereitschaftszeit bis zu 20 h/250 h, Standard-Akkus
- ◆ Screensaver (Analog- und Digitaluhr)
- ◆ ECO-DECT
- ◆ Wecker
- ◆ Kalender mit Terminplaner
- ◆ Nachtmodus mit zeitgesteuerter Klingelton-Abschaltung
- ◆ Ruhe vor „anonymen“ Anrufen
- ◆ Babyphone, Direktruf
- ◆ SMS für bis zu 612 Zeichen

www.gigaset.com/gigasetc430h

www.gigaset.com/gigasetc530h



Gigaset Mobilteil S820H

- ◆ Komfort-Freisprechen in bester Qualität
- ◆ Beleuchtete Tastatur
- ◆ Seitentaste für einfache Lautstärkenregelung
- ◆ 2,4" Touchscreen
- ◆ Bluetooth und Mini-USB
- ◆ Adressbuch für 500 Visitenkarten
- ◆ Gesprächs-/Bereitschaftszeit bis zu 20 h/250 h, Standard-Akkus
- ◆ Komfort-Freisprechen mit 4 einstellbaren Freisprech-Profilen
- ◆ Picture-Clip, Screensaver (Analog- und Digitaluhr)
- ◆ Download von Klingelmelodien
- ◆ ECO-DECT
- ◆ Wecker
- ◆ Kalender mit Terminplaner
- ◆ Nachtmodus mit zeitgesteuerter Klingelton-Abschaltung
- ◆ Ruhe vor „anonymen“ Anrufen
- ◆ Sperrliste für 15 unerwünschte Rufnummern
- ◆ Babyphone, Direktruf
- ◆ SMS für bis zu 640 Zeichen

www.gigaset.com/gigasetS820h



Gigaset Mobilteil SL400H

- ◆ Echtmetall-Rahmen
- ◆ Hochwertige Tastatur mit Beleuchtung
- ◆ 1,8" TFT-Farb-Display
- ◆ Bluetooth und Mini-USB
- ◆ Adressbuch für 500 Visitenkarten
- ◆ Gesprächs-/Bereitschaftszeit bis zu 14 h/230 h
- ◆ Großschrift für Anruflisten und Adressbuch
- ◆ Komfort-Freisprechen mit 4 einstellbaren Freisprech-Profilen
- ◆ Picture-Clip, Dia-Show und Screensaver (Analog- und Digitaluhr)
- ◆ Vibrationsalarm, Download von Klingelmelodien
- ◆ ECO-DECT
- ◆ Wecker
- ◆ Kalender mit Terminplaner
- ◆ Nachtmodus mit zeitgesteuerter Klingelton-Abschaltung
- ◆ Ruhe vor „anonymen“ Anrufen
- ◆ Babyalarm, Direktruf
- ◆ SMS für bis zu 640 Zeichen

www.gigaset.com/gigasetSL400h



Gigaset Mobilteil S810H

- ◆ Komfort-Freisprechen in bester Qualität
- ◆ Hochwertige Tastatur mit Beleuchtung
- ◆ Seitentaste für einfache Lautstärkenregelung
- ◆ 1,8" TFT-Farb-Display
- ◆ Bluetooth und Mini-USB
- ◆ Adressbuch für 500 Visitenkarten
- ◆ Gesprächs-/Bereitschaftszeit bis zu 13 h/180 h, Standard-Akkus
- ◆ Großschrift für Anruflisten und Adressbuch
- ◆ Komfort-Freisprechen mit 4 einstellbaren Freisprech-Profilen
- ◆ Picture-Clip, Screensaver (Analog- und Digitaluhr)
- ◆ Download von Klingelmelodien
- ◆ ECO-DECT
- ◆ Wecker
- ◆ Kalender mit Terminplaner
- ◆ Nachtmodus mit zeitgesteuerter Klingelton-Abschaltung
- ◆ Ruhe vor „anonymen“ Anrufen
- ◆ Babyalarm, Direktruf
- ◆ SMS für bis zu 640 Zeichen

www.gigaset.com/gigasetS810h



L410 Freisprech-Clip für schnurlose Telefone

- ◆ Absolute Bewegungsfreiheit beim Telefonieren
- ◆ Praktische Clipbefestigung
- ◆ Freisprechen in perfekter Klang-Qualität
- ◆ Einfache Gesprächsübernahme vom Mobilteil
- ◆ Gewicht ca. 30 g
- ◆ ECO-DECT
- ◆ Lautstärkeregelung in 5 Stufen
- ◆ Statusanzeige über LED
- ◆ Gesprächs-/Bereitschaftszeit bis zu 5 h/120 h
- ◆ Reichweiten in Gebäuden bis zu 50 m, im freien Gelände bis zu 300 m

www.gigaset.com/gigasetl410



ZX300 Headset

- ◆ Perfekte Sprachqualität
- ◆ Optimaler Tragekomfort
- ◆ Gewicht ca. 12 g

www.gigaset.com/gigasetzx300



ZX400 Headset

- ◆ Perfekte Sprachqualität
- ◆ Optimaler Tragekomfort
- ◆ Gewicht ca. 75 g

www.gigaset.com/gigasetzx400



Gigaset Repeater/Gigaset Repeater 2.0

Mit dem Gigaset Repeater können Sie die Empfangsreichweite Ihres Gigaset Mobilteils zur Basis vergrößern.

www.gigaset.com/gigasetrepeater



Kompatibilität

Mehr Informationen bzgl. der Funktionen der Mobilteile im Zusammenhang mit den einzelnen Gigaset Basisstationen finden Sie unter:

www.gigaset.com/de/kompatibilitaet

Alle Zubehörteile und Akkus können Sie über den Fachhandel bestellen.



Verwenden Sie nur Originalzubehör. So vermeiden Sie mögliche Gesundheits- und Sachschäden und stellen sicher, dass alle relevanten Bestimmungen eingehalten werden.

Index

- A**
- Abheben-Taste. 1
 - Abmelden (Mobilteil) 40
 - Adressbuch s. Telefonbuch
 - Akku
 - Anzeige 1
 - einlegen. 7
 - laden 9
 - Ladezustand 59
 - Symbol. 1
 - Akustikprofile. 47
 - AKZ (Amtskennziffer). 57
 - Amtskennziffer (Telefonanlage) 57
 - Andere Gigaset Mobilteile anmelden. 39
 - Ändern
 - Display-Sprache. 10
 - Anhören
 - Ansage (Anrufbeantworter) 35
 - Nachricht (Anrufbeantworter) 35
 - Anklopfen
 - extern während internen
 - Gesprächs 20, 41
 - externes Gespräch. 22, 23
 - intern während externen
 - Gesprächs 20, 41
 - Anmelden (Mobilteil) 39
 - Anonym 21
 - Anonym anrufen 22
 - Anonyme Anrufe aus. 29
 - Anruf
 - annehmen 20
 - anonym anrufen 22
 - automatisch annehmen 27
 - intern weitergeben (verbinden) 40
 - umleiten (Anrufb.) 36
 - weiterleiten (Anrufb.) 36
 - Anrufbeantworter 34
 - Ansage/Hinweisansage aufnehmen 34
 - ein-/ausschalten 34
 - einrichten. 34
 - einzelne Nachrichten löschen 36
 - Fernbedienung 37
 - mitschneiden. 36
 - Modus 34
 - Nachrichten anhören 35
 - Skip-back-Funktion 37
 - Sprache für Sprachführung. 36
 - Zeitsteuerung 34
 - Anrufbeantworterliste 17
 - Anrufen
 - anonym 22
 - extern 19
 - intern. 40
 - Anruflisten. 45
 - Eintrag löschen 45
 - Anrufschutz 29
 - Anrufweiterschaltung (AWS) 46
 - Ansage (Anrufbeantworter) 34, 35
 - Anzeige
 - Meldung des Netz-Anrufb. 17, 38
 - neuer Nachrichten ein-/ausschalten 26
 - nicht angenommene
 - Termine/Jahrestage 49
 - Nummer (CLI/CLIP) 21
 - Speicherplatz Telefonbuch. 43
 - Auflagen-/Ende-Taste 19
 - Auflagen-Taste 1
 - Aufnehmen
 - Ansagen (Anrufbeantworter). 34
 - Gespräch mitschneiden 36
 - Aufzeichnungslänge (Anrufb.) 35
 - Aufzeichnungsqualität (Anrufb.) 35
 - Ausschalten
 - Anrufbeantworter. 34
 - Babyalarm 51
 - Gespräch mitschneiden 36
 - intern zuschalten 41
 - Klingelton unterdrücken 53
 - Automatische Rufannahme 27
 - AWS s. Anrufweiterschaltung
- B**
- Babyphone 50
 - Basis
 - an Router anschließen 57
 - an Telefonanlage anschließen 57
 - aufstellen. 5
 - Einstellungen ändern. 25
 - in Lieferzustand zurücksetzen 32
 - mit Strom-/Telefonnetz verbinden 6
 - Name ändern 39
 - System-PIN ändern 32
 - Wandmontage 7
 - wechseln 39
 - Beleuchtung, Display 26
 - Beste Basis. 39
 - Betriebszeit des Mobilteils 71

- C**
 CLIP 21
 CLIR 22
 Customer Care 64
- D**
 Datum einstellen 11, 63
 Direktruf 20
 Display
 Beleuchtung 26
 Beleuchtung einschalten 26
 Display-Sprache ändern 10
 einstellen 25
 Farbschema 25
 Screensaver 25
 Display-Anzeige
 Nummer (CLI/CLIP) 21
 Display-Sprache einstellen 25
 Display-Symbole 59
 Display-Tasten 1, 16
 belegen 29
 Symbole 60
 3er-Konferenz
 beenden 41
 zwei externe Gespräche 24
- E**
 Echo 57
 ECO DECT 32
 Eco-Modus+ (Funkmodul ausschalten) ... 33
 Ein-/Aus-Taste 1
 Einfache Rufannahme 20
 Eingangsliste (SMS) 17, 53
 Einschalten
 Anrufbeantworter 34
 Anrufbeantworter (Fernbedienung) ... 37
 Gespräch mitschneiden 36
 Klingelton unterdrücken 53
 Einstellmöglichkeiten
 Anrufbeantworter 34
 Telefon 25
 Einstellungen ändern 25
 Eintrag aus Telefonbuch auswählen 43
 Empfangsstärke 59
 Empfangsverstärker s. Repeater
 Entgangener Anruf 45
 Entwurfsliste (SMS) 52
 Erreichbarkeit 46
 Extern 21
 Externe Anrufe
 Zeitsteuerung d. Klingeltons 29
- Externes Gespräch
 anklopfen 22, 23
 intern weitergeben (verbinden) 40
- F**
 Falscheingaben korrigieren 18
 Farbschema 25
 Fehlerbehebung
 allgemein 65
 SMS 56
 Fernbedienung 37
 Flash-Zeit 57
 Flüssigkeit 70
 Fragen und Antworten 65
 Freisprechen 21
 Freisprechlautstärke 21
 Funkleistung herabsetzen 32
 Funkmodul ausschalten 33
- G**
 Garantie-Urkunde 67
 Geburtstag s. Jahrestag
 Gespräch
 extern 19
 intern 40
 intern weitergeben (verbinden) 40
 mitschneiden 36
 Teilnehmer zuschalten 41
 übernehmen v. Anrufbeantworter ... 36
 weitergeben (verbinden) 40
 Groß-/Kleinschreibung 18
- H**
 Haftungsausschluss 68
 Headset anschließen 9
 Headsetbuchse 9
 Hilfe 64, 65
 Hinweisansage 34
 Hinweistöne 28
 Hörerlautstärke 21
 Hörerprofile 27
 Hörgeräte 4
- I**
 Impulswahl-Verfahren 57
 In Betrieb nehmen, Mobilteil 7
 Inbetriebnahme 5
 Intern
 telefonieren 40
 zuschalten 41
 Interne Rückfrage 40

Index

Internes Gespräch	40
anklopfen	20, 41
IWV (Impulswahl-Verfahren)	57

J

Jahrestag	42
nicht angenommenen anzeigen	49

K

Kalender	48
Klein-/Großschreibung	18
Klingelton	
ändern	27
ersten unterdrücken	53
f. anonyme Anrufe ausschalten	29
Melodie f. interne/externe Anrufe	27
unterdrücken	53
Zeitsteuerung f. externe Anrufe	29
Konferenz	
beenden	41
zwei externe Gespräche	24
Kontakt mit Flüssigkeit	70
Korrektur v. Falscheingaben	18
Kundenservice	64
Kurzwahl	30

L

Ladeschale (Mobilteil)	
anschießen	7
aufstellen	5
Ladezeit des Mobilteils	71
Ladezustand der Akkus	59
Ladezustandsanzeige	1
Lautsprecher	21
Lautstärke	
Freisprech-/Hörerlautstärke Mobilteil ..	21
Leistungsaufnahme	71
Lieferzustand	32
Liste	
angenommene Anrufe	45
Anrufbeantworter	17
Anruflisten	45
ausgehende Anrufe	45
entgangene Anrufe	45
Mobilteile	15
SMS-Eingangsliste	17, 53
SMS-Entwurfsliste	52
Listeneintrag	45
Löschen	
Anfrage für Anrufbeantworter	35

M

Makeln	
zwei externe Gespräche	24
Markierte Zeichen	18
Medizinische Geräte	4
Meldung des Netz-Anrufbeantworters	
ansetzen	17, 38
Melodie	
Klingelton f. interne/externe Anrufe ...	27
Menü	
öffnen	15
Übersicht	61
MFV (Tonwahl)	57, 58
Mikrofon	1
Mikrofon (Mobilteil) ein-/ausschalten ...	22
Mithören Aufzeichnung (Anrufb.)	35
Mitschneiden	36
Mitschneiden (Anrufb.)	36
Mobilteil	
abmelden	40
als Babyphone nutzen	50
anderes Gigaset anmelden	39
anmelden	39
anmelden an weiterer Basis	39
Display-Beleuchtung	26
Display-Sprache	10, 25
ein-/ausschalten	15
einstellen	25
Einstellungen ändern	25
Farbschema	25
Freisprechlautstärke	21
Gespräch weitergeben	40
Hinweistöne	28
Hörerlautstärke	21
in Betrieb nehmen	7
in Lieferzustand zurücksetzen	32
Ladeschale anschließen	7
Liste	15
mehrere nutzen	39
Namen ändern	40
Paging	40
Ruhezustand	17
Screensaver	25
Stumm schalten	22
suchen	40
Wechsel zu bestem Empfang	39
Wechsel zu einer anderen Basis	39

- N**
- Nachrichten anhören (Anruhf.) 35
 - Nachrichten-LED ein-/ausschalten 26
 - Nachrichtenlisten 17
 - öffnen 17
 - Nachrichten-Taste 1
 - Liste öffnen 53
 - Name des Mobilteils ändern 40
 - Netz-Anrufbeantworter 38
 - Netzdienste
 - einstellen 22
 - providerspezifisch 22
 - während eines externen Gespräch 23
 - Nicht angen. Jahrestage/Termine 49
 - Nummer
 - des Anrufers anzeigen (CLIP) 21
 - Eingabe mit Telefonbuch 44
 - eingeben 18
 - im Telefonbuch speichern 42
 - ins Telefonbuch übernehmen 44
- O**
- Optisches Rufsignal 1, 26
- P**
- Paging 40
 - Pause
 - nach Leitungsbelegung 58
 - nach R-Taste 58
 - nach Vorwahlziffer 58
 - Pflege des Geräts 70
 - PIN ändern 32
 - Profile 47
 - Profil-Taste 1, 47
- R**
- Raute-Taste 1
 - Reichweite 5
 - reduzieren 33
 - Reihenfolge im Telefonbuch 43
 - Repeater 31
 - Router
 - Basis anschließen 57
 - R-Taste 1, 58
 - Rückfrage
 - beenden 23
 - extern 23
 - intern 40
 - Rückruf 23
 - vorzeitig ausschalten 23
 - Rufannahme 35
 - einfache 20
 - Rufliste 45
 - Eintrag löschen 45
 - Rufnummernanzeige, Hinweise 21
 - Rufnummernübermittlung 21
 - unterdrücken 22
 - Rufsignal, optisch 26
 - Ruftöne 27
 - Rufumleitung 46
 - Ruhe vor Anrufen 29
 - Ruhezustand
 - zurückkehren in den 17
- S**
- Schlummermodus (Wecker) 50
 - Schreiben (SMS) 52
 - Schutz vor Anrufen 29
 - Screensaver 25
 - Seiten-Taste 16
 - Senden
 - gesamtes Telefonbuch an Mobilteil 43
 - SMS 52
 - Telefonbucheintrag an Mobilteil 43
 - Sicherheitshinweise 4
 - Signalton s. Hinweistöne
 - Skip-back-Funktion (Anruhf.) 37
 - SMS 52
 - an Telefonanlagen 55
 - Auskunft 54
 - Eingangsliste 17, 53
 - empfangen 53
 - Entwurfsliste 52
 - Fehler beheben 56
 - schreiben/senden 52
 - Selbsthilfe bei Fehlermeldungen 56
 - Sendezentrum 54
 - Statusreport 55
 - vCard 54
 - zwischenspeichern 52
 - SMS-Benachrichtigung 46
 - SMS-Eingangsliste 17
 - SMS-Zentrum
 - einstellen 54
 - Nummer ändern 55
 - Sonderbuchstaben eingeben 18
 - Sonderzeichen eingeben 18
 - Sound s. Klingelton
 - Speicherplatz im Telefonbuch 43
 - Spot-LED 1, 47

Index

- Sprache, Display 10
Statusleiste 1
 Symbole 59
Steckerbelegung 72
Steckernetzgerät 4
Stern-Taste 1
Steuer-Taste 1, 15
Strahlung herabsetzen 32
Stromkabel anschließen 6
Stumm schalten des Mobilteils 22
Suchen
 im Telefonbuch 43
 Mobilteil 40
Symbol
 neue SMS 53
 Wecker 49
Symbole
 Anzeige neuer Nachrichten 17
 auf Display-Tasten 60
 Statusleiste 59
System-PIN
 ändern 32
 zurücksetzen 32
- T**
Taschenlampen-Funktion 47
Taste
 mit Funktion oder Nummer belegen ... 29
Taste 1 (Schnellwahl) 1
Tasten
 Abheben-Taste 1
 Auflegen-/Ende-Taste 19
 Auflegen-Taste 1
 Display-Tasten 1, 16
 Ein-/Aus-Taste 1
 Nachrichten-Taste 1
 Profile 47
 Profil-Taste 1
 Raute-Taste 1
 R-Taste 1
 Schnellwahl 1
 Seiten-Taste 16
 Stern-Taste 1
 Steuer-Taste 1, 15
Tastensperre ein-/ausschalten 15
Technische Daten 70
Telefon
 bedienen 15
 einstellen 25
 in Lieferzustand zurücksetzen 32
- Telefonanlage
 auf Tonwahl umschalten 58
 Basis anschließen 57
 Flash-Zeit einstellen 57
 Pausenzeiten 58
 SMS 55
 Vorwahlziffer speichern 57
 Wahlverfahren einstellen 57
Telefonbuch 42
 bei Nummereingabe nutzen 44
 Eintrag speichern 42
 Eintrag/Liste senden an Mobilteil 43
 Nummer aus Text übernehmen 44
 öffnen 15
 Reihenfolge der Einträge 43
 senden an Mobilteil 43
Telefonereinstellungen ändern 25
Telefonieren
 Anruf annehmen 20
 extern 19
 intern 40
Telefonkabel anschließen 6
Telefonstecker, Steckerbelegung 72
Termin
 einstellen 48
 nicht angenommenen anzeigen 49
Text eingeben 18
Textmeldung s. SMS
Tonwahl (MFV) 57, 58
- U**
Uhrzeit einstellen 11, 63
Umlaute eingeben 18
Umleiten (Anrufb.) 36
Umleitung s. Anrufweiterschaltung
Umwelt 69
Unbekannt 21
Unterdrücken, ersten Klingelton 53
- V**
vCard (SMS) 54
Verbinde mit Basis 39
Verpackungsinhalt 5
Vibrations-Alarm 28
VIP-Klingelton 42
Vorwahlnummer
 eigene Vorwahl einstellen 25
Vorwahlziffer (Telefonanlage) 57

W

Wählen	
mit Anrufliste	19
mit Kurzwahl	30
mit Telefonbuch	20
mit Wahlwiederholungsliste	19
Wahlpause	58
Wahlverfahren	57
Wahlwiederholungsliste	19
Wandmontage der Basis	7
Warnton s. Hinweistöne	
Wartemelodie	28
Wecker	49
Weitergeben externes Gespräch intern ...	40
Weiterleiten Anruf	
an Anrufbeantworter	36
Werkseinstellungen	32

X

XES-Modus	57
-----------------	----

Z

Zeichensatztabellen	72
Zeitsteuerung	
Klingelton f. externe Anrufe	29
Zeitsteuerung (Anruflb.)	34
Ziffern-Taste belegen	29
Zubehör	73
Zulassung	67
Zurücksetzen auf Werkseinstellungen ...	32
Zurücksetzen in Lieferzustand	32
Zuschalten zu externem Gespräch	41

Issued by
Gigaset Communications GmbH
Frankenstr. 2a, D-46395 Bocholt

© Gigaset Communications GmbH 2013
Subject to availability.
All rights reserved. Rights of modification reserved.
www.gigaset.com

This user guide is made from 100% recycled paper.